

TOOLS FOR ELECTRICIANS

2023



EN / PL / RU / UK / LT / LV / ET / SK / CZ / HR / HU / RO / BG





Hand tools of the most demanding users

We provide valuable solutions, combining durability and functionality. Our products are created for demanding users and intensive use. The Höger Technik brand offer is addressed to professionals who use hand tools in their daily work.

Customer satisfaction is our priority. We guarantee:

- Assistance in choosing an assortment;
- Fast execution of orders;
- Efficient logistics;
- Full marketing support.



EXTENDED WARRANTY

We provide a 25-year or lifetime warranty for selected Höger Technik tool kits and products. The warranty is valid in the European Union and covers manufacturing and material defects revealed during the warranty period.

QUALITY CONTROL

Höger Technik products meet the most important quality standards.

Quality is the superior value of the Höger Technik brand. Our products go through a series of tests and external audits before they go on sale. We are constantly looking for new solutions that make work easier for users – raising the bar for ourselves and the competition.



DEMO-CAR – A MOBILE SHOWROOM

The multifunctional brand platform provides free presentations and training on the Höger Technik tool range: shows, product tests, tips, contests with prizes.

B2B PLATFORM FOR DISTRIBUTORS

Allows fast and intuitive shopping and full access to the product offer 24 hours a day, 7 days a week, without geographical restrictions.

Through the B2B platform, we provide access to current prices and inventory, product photos, data sheets and detailed information about the products, order fulfilment status and commercial documents.

API - automated data exchange

In order to improve the work of our business partners, we provide the integration of stores and websites with the central database of Höger Technik products.

Social Media - Always be up to date!

Our activity on Facebook and YouTube includes current information about the brand's life, as well as about new products, advice and presentations of selected products from the product range.



INFLUENCER MARKETING and SPORTS MARKETING

We strive to make the Höger Technik brand recognizable on the domestic and international markets, e.g. through the cooperation with influencers or sports games sponsorship.

SOCIAL RESPONSIBILITY

From the beginning of our activity, we assume the need to promote technical competitions and support local organizations.

This is why we are involved in events that promote specialized schools, the purpose of which is to inform about the labour market for specialized industries. We support leading nationwide competitions for young professionals and numerous educational fairs. We support organizations that work for the benefit of society, by providing tools that make their daily functioning easier.

We encourage you to look at the HÖGERT WORKWEAR offer. Collections of footwear and OHS accessories are complementary products that are necessary for the proper protection of the body.





HT1E600 10 HT1E601 10 HT1E602 10 HT1E603 10 HT1E605 10



HT1E615 10 HT1E606 12 HT1E604 12 HT1E620 12 HT1E621 12



HT1E640 12 HT1S982 12 HT1S981 13 HT1E630 13 HT1P903 13



HT1P909 13 HT1P913 13 HT1P919 13 HT1P931 16 HT1P189 16



HT1P040 16 HT1P041 16 HT1P045 16 HT1P047 16 HT1P046 17



HT1P042 17 HT1P048 17 HT1P102 17 HT1P103 17 HT1P104 17

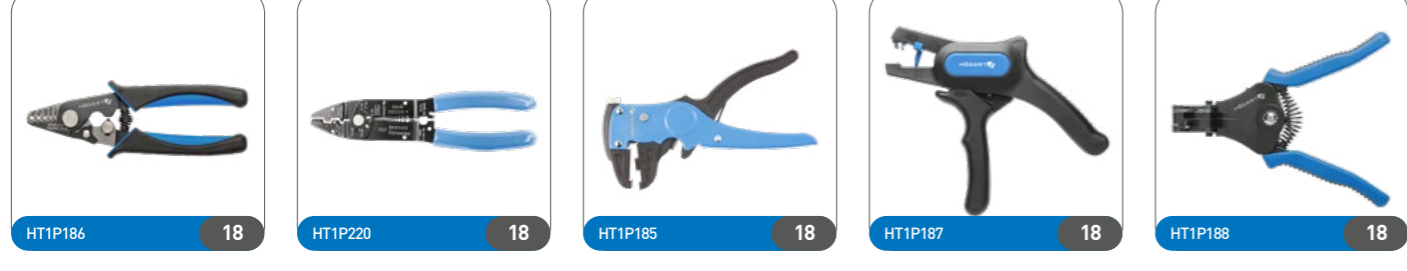

HT1P186 18 HT1P220 18 HT1P185 18 HT1P187 18 HT1P188 18



HT1P181 18 HT1P184 19 HT1P182 19 HT1P171 19 HT1P170 19



HT1P172 19 HT1P177 19 HT1P176 22 HT1P200 22 HT1P215 22



HT1P192 22 HT1P160 22 HT1P194 22 HT1P201 23 HT1P202 23



HT1P195 23 HT1P161 23 HT1P162 23 HT1P193 23 HT1P190 24



HT1P205 24 HT1P191 24 HT1P196 24 HT1P203 24 HT1P198 24



HT1P199 25 HT1P206 25 HT1P169 25 HT2C190 25 HT1P281 25



HT1E700 25 HT1E720 26 HT1E735 26 HT1S986 27 HT1S996 27



HT1S990 27

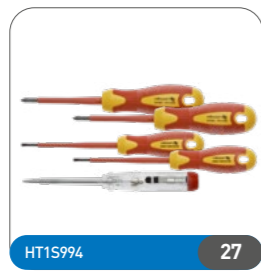

HT1S994 27



HT1S997 27

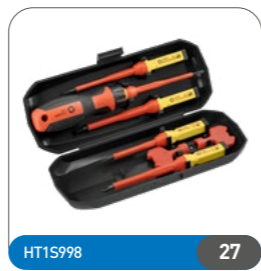

HT1S998 27



HT1S902 28



HT1S965 28



HT1S960 28



HT1S940 28



HT1S920 28



HT1S968 28



HT1S973 29



HT4M005 29



HT4M006 29



HT4M071 29



HT4M072 29



HT4M074 29



HT4M079 32



HT4M322 32



HT4M340 32



HT4M342 32



HT4M400 32



HT4M405 32



HT4M423 33



HT4M426 33



HT1S400 33



HT1S401 33



HT1S402 33



HT1S438 33



HT6D204 34



HT6D204 34

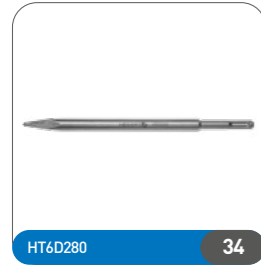

HT6D280 34



HT6D281 34



HT6D284 34



HT6D291 34



HT6D292 35



HT6D436 35



HT6D462 35



HT6D470 35



HT6D484 35



HT6D490 35



HT6D492 36

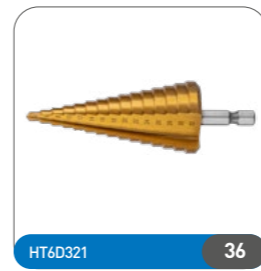

HT6D321 36

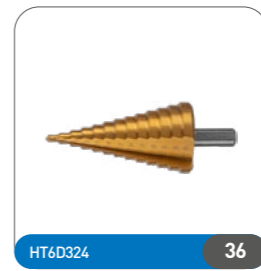

HT6D324 36

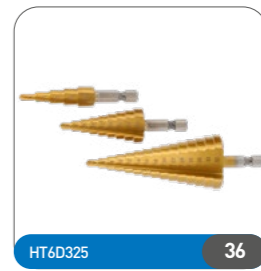

HT6D325 36



HT6D326 36



HT2C306 36



HT2C315 37



HT2C310 37



HT2C311 37



HT2E212 37



HT2C550 37



HT2C551 37



HT2C552 38



HT3B700 38



HT3B708 38

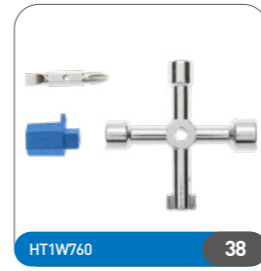

HT1W760 38



HT1W761 38



HT4R422 38



HT4R425 39



HT4C626 39



HT4C627 39



HT4C628 39

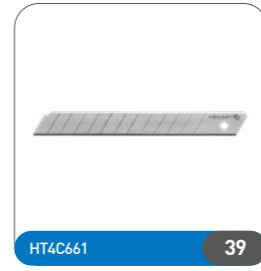

HT4C661 39



HT4C662 39



HT7G022 40



HT7G024 40



HT7G026 40



HT7G010 40



HT7G011 40



HT7G012 40



HT7G018 41



HT7G061 41



HT7G063 41



HT7G066 41



HT7G081 41



HT7G080 41



HT7G510 42



HT7G501 42



HT7G502 42



HT7G503 42



HT7G504 42



HT7G505 42



HT7G506 43



HT7G507 43



HT7G508 43



HT7G509 43



HT7G510 43



HT7G511 43





HT7G512 45

INDEX

HT1E60010	HT1P19824	HT1S98627	HT4M40632
HT1E60110	HT1P19925	HT1S99027	HT4M40732
HT1E60210	HT1P20022	HT1S99427	HT4M42333
HT1E60310	HT1P20123	HT1S99627	HT4M42533
HT1E60412	HT1P20223	HT1S99727	HT4M42633
HT1E60510	HT1P20324	HT1S99827	HT4M42833
HT1E60612	HT1P20424	HT1W76038	HT4R42238
HT1E61510	HT1P20524	HT1W76138	HT4R42539
HT1E62012	HT1P20625	HT2C19025	HT6D20434
HT1E62112	HT1P21522	HT2C30536	HT6D20534
HT1E63013	HT1P22018	HT2C30636	HT6D20634
HT1E64012	HT1P28125	HT2C30736	HT6D20734
HT1E70025	HT1P28225	HT2C30836	HT6D20934
HT1E70125	HT1P28325	HT2C31037	HT6D21034
HT1E70225	HT1P28425	HT2C31137	HT6D21334
HT1E72026	HT1P28525	HT2C31537	HT6D21434
HT1E72126	HT1P28625	HT2C55037	HT6D21534
HT1E73526	HT1P90313	HT2C55137	HT6D21834
HT1P04016	HT1P90513	HT2C55238	HT6D22034
HT1P04116	HT1P90713	HT2E21237	HT6D22434
HT1P04217	HT1P90913	HT3B70038	HT6D24934
HT1P04417	HT1P91113	HT3B70838	HT6D28034
HT1P04516	HT1P91313	HT4C62639	HT6D28134
HT1P04617	HT1P91713	HT4C62739	HT6D28234
HT1P04716	HT1P91913	HT4C62839	HT6D28434
HT1P04817	HT1P92313	HT4C62939	HT6D29134
HT1P04917	HT1P93116	HT4C66139	HT6D29235
HT1P10217	HT1S40033	HT4C66239	HT6D32136
HT1P10317	HT1S40133	HT4M00529	HT6D32236
HT1P10417	HT1S40233	HT4M00629	HT6D32336
HT1P16022	HT1S43833	HT4M00729	HT6D32436
HT1P16123	HT1S90228	HT4M00829	HT6D32536
HT1P16223	HT1S90328	HT4M00929	HT6D32636
HT1P16925	HT1S90428	HT4M01029	HT6D43535
HT1P17019	HT1S90528	HT4M01129	HT6D43635
HT1P17119	HT1S92028	HT4M01229	HT6D46235
HT1P17219	HT1S92228	HT4M01329	HT6D46335
HT1P17622	HT1S92428	HT4M01529	HT6D47035
HT1P17719	HT1S94028	HT4M01629	HT6D48435
HT1P18118	HT1S94128	HT4M02029	HT6D48635
HT1P18219	HT1S94428	HT4M02129	HT6D49035
HT1P18419	HT1S96028	HT4M07129	HT6D49236
HT1P18518	HT1S96128	HT4M07229	HT7G01040
HT1P18618	HT1S96228	HT4M07429	HT7G01140
HT1P18718	HT1S96528	HT4M07932	HT7G01240
HT1P18818	HT1S96628	HT4M32232	HT7G01841
HT1P18916	HT1S96828	HT4M32332	HT7G02240
HT1P19024	HT1S96928	HT4M32432	HT7G02440
HT1P19124	HT1S97329	HT4M34032	HT7G02640
HT1P19222	HT1S97429	HT4M34232	HT7G06141
HT1P19323	HT1S97629	HT4M40032	HT7G06341
HT1P19422	HT1S97729	HT4M40132	HT7G06641
HT1P19523	HT1S98113	HT4M40232	HT7G08041
HT1P19624	HT1S98212	HT4M40532	HT7G08141



EN Universal digital meter PL Cyfrowy miernik uniwersalny RU Универсальный цифровой измеритель UK Универсальный цифровой вимірювач LT Universālus skaitmeninis matuoklis LV Digitālais universālais mēritājs ET Digitaalne multimeeter SK Digitálny multiméter CZ Digitální multimetr HR Višenamjenski mjerač sa zaslonom HU Digitális multiméter RO Multimetricu digital BG Мултицет дигитален

NCV	TRUE RMS	AUTO-RANGE	I.D.C. 10A I.A.C. 10A
R 99,99MΩ	C 99,99mF	BATTERY 1,5 / 9V	DATA HOLD
VFC	LED DIODE	9999 DISPLAY	

HT1E600	150 x 70 x 50 mm	1	40
---------	------------------	---	----



EN Universal digital meter PL Cyfrowy miernik uniwersalny RU Универсальный цифровой измеритель UK Универсальный цифровой вимірювач LT Universālus skaitmeninis matuoklis LV Digitālais universālais mēritājs ET Digitaalne multimeeter SK Digitálny multiméter CZ Digitální multimetr HR Višenamjenski mjerač sa zaslonom HU Digitális multiméter RO Multimetricu digital BG Мултицет дигитален

NCV	TRUE RMS	SMART U AC/DC	AUTO-RANGE
U.D.C. 600V U.A.C. 600V	I.D.C. 10A I.A.C. 10A	R 99,99MΩ	C 10 mF
BATTERY 1,5 / 9V	DATA HOLD	LED DIODE	9999 DISPLAY

HT1E601	150 x 70 x 50 mm	1	40
---------	------------------	---	----



EN Universal digital meter PL Cyfrowy miernik uniwersalny RU Универсальный цифровой измеритель UK Универсальный цифровой вимірювач LT Universālus skaitmeninis matuoklis LV Digitālais universālais mēritājs ET Digitaalne multimeeter SK Digitálny multiméter CZ Digitální multimetr HR Višenamjenski mjerač sa zaslonom HU Digitális multiméter RO Multimetricu digital BG Мултицет дигитален

AUTO-RANGE	U.D.C. 600V U.A.C. 600V	I.D.C. 10A
R 2MΩ	DATA HOLD	
LED DIODE	1999 DISPLAY	BATTERY 1,5 / 9V

HT1E602	160 x 75 x 30 mm	1	50
---------	------------------	---	----



EN Universal digital meter PL Cyfrowy miernik uniwersalny RU Универсальный цифровой измеритель UK Универсальный цифровой вимірювач LT Universālus skaitmeninis matuoklis LV Digitālais universālais mēritājs ET Digitaalne multimeeter SK Digitálny multiméter CZ Digitální multimetr HR Višenamjenski mjerač sa zaslonom HU Digitális multiméter RO Multimetricu digital BG Мултицет дигитален

AUTO-RANGE	TRUE RMS	U.D.C. 600V U.A.C. 600V	I.D.C. 10A I.A.C. 10A
R 40 MΩ	-20°C ~1000°C	5-5 MHz	DATA HOLD
RELATIVE			3999 DISPLAY

HT1E603	160 x 75 x 30 mm	1	50
---------	------------------	---	----



EN Universal digital meter Full-Smart PL Cyfrowy miernik uniwersalny Full-Smart RU Универсальный цифровой измеритель Full-Smart UK Универсальный цифровой вимірювач Full-Smart LT Universālus skaitmeninis matuoklis Full-Smart LV Digitālais universālais mēritājs Full-Smart ET Digitaalne multimeeter Full-Smart SK Digitálny multiméter Full-Smart CZ Digitální multimetr Full-Smart HR FULL-SMART digitalni mjerač HU FULL-SMART digitális multiméter RO FULL-SMART multimetricu digital BG Мултицет дигитален универсален FULL SMART

NCV	TRUE RMS	SMART	U.D.C. 600V U.A.C. 600V
I.D.C. 10A I.A.C. 10A	R 60MΩ	C 60mF	20 MHz
DATA HOLD	6000 DISPLAY		

HT1E605	121 x 60 x 36 mm	1	50
---------	------------------	---	----

EN Universal digital meter Full-Smart PL Cyfrowy miernik uniwersalny Full-Smart RU Универсальный цифровой измеритель Full-Smart UK Универсальный цифровой вимірювач Full-Smart LT Universālus skaitmeninis matuoklis Full-Smart LV Digitālais universālais mēritājs Full-Smart ET Digitaalne multimeeter Full-Smart SK Digitálny multiméter Full-Smart CZ Digitální multimetr Full-Smart HR FULL-SMART digitalni mjerač HU FULL-SMART digitális multiméter RO FULL-SMART multimetricu digital BG Мултицет дигитален универсален FULL SMART





NCV	TRUE RMS	SMART	U.D.C. 600V U.A.C. 600V
R 40 MΩ	C 40mF	4 MHz	DATA HOLD
4000 DISPLAY			

HT1E615	204 x 39 x 30 mm	1	100
---------	------------------	---	-----



EN Universal digital meter **PL** Cyfrowy miernik uniwersalny **RU** Универсальный цифровой измеритель **UK** Универсальный цифровой вимірювач **LT** Universalus skaitmeninis matuoklis **LV** Digitālais universālais mēritājs **ET** Digitaalne multi-meeter **SK** Digitálny multiméter **CZ** Digitální multimetr **HR** Višenamjenski mjerač sa zaslonom **HU** Digitális multiméter **RO** Multimetru digital **BG** Мультицет дигитален



SELECT	4000 DISPLAY	U.D.C. 2000 V U.A.C. 2000 V	I.D.C. 400 mA I.A.C. 400 mA
R 400MΩ	C 400µF	-40°C -1000°C -4°F -1832°F	4MHz
hFE PNP NPN	DATA HOLD	MIN/MAX	5999 DISPLAY

HT1E606	1	40
---------	---	----

EN Universal digital meter **PL** Cyfrowy miernik uniwersalny **RU** Универсальный цифровой измеритель **UK** Универсальный цифровой вимірювач **LT** Universalus skaitmeninis matuoklis **LV** Digitālais universālais mēritājs **ET** Digitaalne multi-meeter **SK** Digitálny multiméter **CZ** Digitální multimetr **HR** Višenamjenski mjerač sa zaslonom **HU** Digitális multiméter **RO** Multimetru digital **BG** Мультицет дигитален



TRUE RMS	AUTO-RANGE	SELECT
RANGE	RELATIVE	U.D.C. 600V U.A.C. 600V
I.D.C. 10A I.A.C. 10A	R 60MΩ	C 60mF
-20°C -1000°C	0-10 MHz	DATA HOLD
MIN/MAX	5999 DISPLAY	

HT1E604	190 x 90 x 40 mm	1	20
---------	------------------	---	----

EN Universal clamp meter **PL** Cęgowy miernik uniwersalny **RU** Токовый тестер цифровой **UK** Щипцевий універсальний вимірювач **LT** Universalus gnybtinis matuoklis **LV** Universālais kņabļu mēritājs **ET** Universaalsed mõõtetangid **SK** Univerzálny kliešťový merací prístroj **CZ** Univerzální klešťový měřicí přístroj **HR** Mjerna klijesta **HU** Univerzális lakatfogó multiméter **RO** Clampmetru digital **BG** Ампер клещи дигитални



NCV	TRUE RMS	AUTO-RANGE	U.D.C. 600V U.A.C. 600V
I.A.C. 600A	R 60MΩ	DATA HOLD	VFC
Low Z	MIN/MAX	5999 DISPLAY	

HT1E620	1	20
---------	---	----

EN Universal clamp meter **PL** Cęgowy miernik uniwersalny **RU** Токовый тестер цифровой **UK** Щипцевий універсальний вимірювач **LT** Universalus gnybtinis matuoklis **LV** Universālais kņabļu mēritājs **ET** Universaalsed mõõtetangid **SK** Univerzálny kliešťový merací prístroj **CZ** Univerzální klešťový měřicí přístroj **HR** Mjerna klijesta **HU** Univerzális lakatfogó multiméter **RO** Clampmetru digital **BG** Ампер клещи дигитални



NCV	TRUE RMS	AUTO-RANGE	U.D.C. 600V U.A.C. 600V	I.A.C. 600A
R 60MΩ	MAX Ø20 mm	DATA HOLD	MIN/MAX	SELECT
RANGE	MIN/MAX	5999 DISPLAY		

HT1E621	1	20
---------	---	----

EN Cable tracker **PL** Wykrywacz przewodów **RU** Кабельный трекер **UK** Детектор проводів **LT** Laidų detektorius **LV** Vadu detektors **ET** Kaablidetektor **SK** Detektor káblov **CZ** Detektor kabelů **HR** Detektor kablova **HU** Vezeték detektor **RO** Detector de cabluri **BG** Цифров детектор



NCV	RJ11 RJ45	MIN/MAX	5999 DISPLAY
-----	--------------	---------	--------------

HT1E640	RJ11, RJ45	1	40
---------	------------	---	----

EN Voltage tester **PL** Próbnik elektryczny **RU** Индикатор напряжения **UK** Викрутка индикаторна **LT** Elektros testeris **LV** Elektriskais testeris **ET** Elektriline tester **SK** Elektrická skúšačka **CZ** Elektrická zkoušečka **HR** Električni tester **HU** Fázisceruza **RO** Surlubelnite de tensiune **BG** Фазомер



SL3	AC 100-500V	140 mm
-----	-------------	--------

HT1S982	140 mm	30	600
---------	--------	----	-----

EN Voltage tester **PL** Próbnik elektryczny **RU** Индикатор напряжения **UK** Викрутка индикаторна **LT** Elektros testeris **LV** Elektriskais testeris **ET** Elektriline tester **SK** Elektrická skúšačka **CZ** Elektrická zkoušečka **HR** Električni tester **HU** Fázisceruza **RO** Surlubelnite de tensiune **BG** Фазомер



SL3	AC 100-500V	150 mm
-----	-------------	--------

HT1S981	150 mm	12	240
---------	--------	----	-----

EN Induction voltage tester **PL** Indukcyjny próbnik napięcia **RU** Бесконтактный индикатор напряжения **UK** Індукційний тестер напруги **LT** Indukcinis įtampos testeris **LV** Induktīvais sprieguma testeris **ET** Induktiivpinge tester **SK** Indukčná skúšačka napätia **CZ** Indukční zkoušečka napětí **HR** Beskontaktni ispitivač napona **HU** Induktív feszültségvizsgáló **RO** Tester de tensiune inductiva **BG** Детектор на напрежение



NCV	12-1000V	48-1000V
LED	ON/OFF	

HT1E630	12-1000 V 48-1000 V	1	120
---------	------------------------	---	-----

EN Insulated combination pliers 1000 V **PL** Szczypsc uniwersalne 1000 V **RU** Плоско-губцы универсальные 1000 V **UK** Універсальні щипці 1000 В **LT** Universalios replės 1000 V **LV** Universālās kņables 1000 V **ET** Universaalsed tangid 1000 V **SK** Univerzálné kliešte 1000 V **CZ** Univerzální kleště 1000 V **HR** Univerzalna klijesta 1000 V **HU** Kombinált fogó 1000 V **RO** Cleste combinat 1000 V **BG** Клещи комбинирани 1000V



VDE 1000V	CrV	HRC 55-60	DIN 5749
-----------	-----	-----------	----------

HT1P903	160 mm	6	60
HT1P905	180 mm	6	60
HT1P907	200 mm	6	60

EN Insulated diagonal side cutters 1000 V **PL** Szczypsc boczne 1000 V **RU** Бокорезы 1000 V **UK** Бічні щипці 1000 В **LT** Šoninės replės 1000 V **LV** Šānu kņables 1000 V **ET** Külgmised tangid 1000 V **SK** Bočné kliešte 1000 V **CZ** Boční kleště 1000 V **HR** Bočna klijesta 1000 V **HU** Oldalsípő fogók 1000 V **RO** Cleste cu taietura laterala 1000 V **BG** Клещи резачки 1000V



VDE 1000V	CrV	HRC 55-60	DIN 5749	HIGH LEVERAGE
-----------	-----	-----------	----------	---------------

HT1P909	160 mm	6	60
HT1P911	180 mm	6	60

EN Elongated, straight pliers 1000 V **PL** Szczypsc wydłużone proste 1000 V **RU** Пассатижи удлиненные с прямыми полукруглыми губками 1000 V **UK** Видовжені прямі щипці 1000 В **LT** Prailgintos replės, tiesios 1000 V **LV** Pagarinātās kņables taisnas 1000 V **ET** Pikendatud sirged tangid 1000 V **SK** Predĺžené kliešte rovné 1000 V **CZ** Prodloužené kleště rovné 1000 V **HR** Izdužena ravna klijesta 1000 V **HU** Rádiós fogó 1000 V **RO** Cleste cu varf lung 1000 V **BG** Клещи плоскоустни удължени 1000V



VDE 1000V	CrV	HRC 55-60	DIN 5745	PTFE COAT
-----------	-----	-----------	----------	-----------

HT1P913	160 mm	6	60
HT1P917	200 mm	6	60

EN Elongated, bent pliers 1000V **PL** Szczypsc wydłużone wygięte 1000 V **RU** Пассатижи удлиненные с прямыми полукруглыми губками 1000 V **UK** Видовжені вигнуті щипці 1000 В **LT** Prailgintos replės, išlenktos 1000 V **LV** Pagarinātās kņables atliektas 1000 V **ET** Pikendatud paindega tangid 1000 V **SK** Predĺžené kliešte ohnuté 1000 V **CZ** Prodloužené kleště ohnuté 1000 V **HR** Izdužena zakrivljena klijesta 1000 V **HU** Hajlított rádiós fogó 1000 V **RO** Cleste cu varf lung, curb, 1000 V **BG** Клещи тип "човки" удължени 1000V



VDE 1000V	CrV	HRC 55-60	DIN 5745	PTFE COAT
-----------	-----	-----------	----------	-----------

HT1P919	160 mm	6	60
HT1P923	200 mm	6	60

Digital universal multimeter HT1E602

large LCD screen with blue backlighting

comfortable, ergonomic,
compact shape

powered by 2 × 1,5 V AAA batteries



rubber casing cover

a stand on the back of the body
enables to position the device for
better visibility of the displayed data

EN Wire stripper pliers 1000 V **PL** Szczyrpec do ściągania izolacji 1000 V **RU** Плоско-губцы для зачистки проводов 1000 V **UK** Щипці для усунення ізоляції 1000 V **LT** Replės izoliacijos nuėmimui 1000 V **LV** Knaibles izolācijas noņemšanai 1000 V **ET** Isolatsioonitangid 1000 V **SK** Odizolovací kliešte 1000 V **CZ** Odizolovací kleště 1000 V **HR** Kliješta za skidanje izolacije 1000 V **HU** Vezeték csupaszoló fogó 1000 V **RO** Cleste de dezizolare 1000 V **BG** Клещи за свалене на изолация 1000V



VDE 1000V	CrV	HRC 55-60	DIN 5745	PTFE COAT
HT1P931	160 mm	6	60	

EN Cable stripper **PL** Ściągacz izolacji z ostrzem **RU** Инструмент для зачистки проводов с лезвием **UK** Ніж для проводів та ізоляції **LT** Peiliukas laidams ir izoliacijai **LV** Nazis kabeļiem un izolācijai **ET** Kaablite ja isolatsiooninuga **SK** Nůž na káble a izolácii **CZ** Nůž na kabely a izolaci **HR** Alat za skidanje izolacije s ostricom **HU** Vezeték csupaszoló **RO** Dispozitiv dezizolat **BG** Нож за заголване на изолация



∅ 8-28 mm	ADJUSTABLE	ERGO GRIP		
HT1P189	170 mm	∅ 8-28 mm	12	48

EN Electrician's shears **PL** Nożyce do przewodów i izolacji **RU** Кабельные ножницы, зубчатые **UK** Ножці для проводів та ізоляції **LT** Žirkklės laidams ir izoliacijai **LV** Šķēres kabeļiem un izolācijai **ET** Kaablite ja isolatsioonikäär **SK** Nožnice na káble a izolácii **CZ** Nůžky na kabely a izolaci **HR** Škare za rezanje žica i izolacije **HU** Villanyzerező olló **RO** Foarfeca pentru taiat cablu **BG** Ножици за рязане на кабели и изолация



CUT COPPER -0,5mm	48-52 HRC	CUTTING NOTCH	SS	ERGO GRIP
HT1P040	140 mm	10	120	

EN Cable cutter pliers **PL** Szczyrpec do cięcia przewodów **RU** Кусачки для резки проводов **UK** Щипці для різки проводів **LT** Replės laidams kirpti **LV** Vadu griešanas knaibles **ET** Kaablilõiketangid **SK** Kliešte na strihanie káblov **CZ** Kleště na stříhání kabelů **HR** Kliješta za rezanje žica i kablova **HU** Vezetékvágó fogók **RO** Cleste pentru taiat cablu **BG** Клещи за рязане на кабели



ERGO GRIP	16 AWG	FLAT		
HT1P041	125 mm	max 0,5 - 1,3 mm ² (16 AWG)	12	144

EN Cable cutter pliers **PL** Szczyrpec do cięcia przewodów **RU** Кусачки для резки проводов **UK** Щипці для різки проводів **LT** Replės laidams kirpti **LV** Vadu griešanas knaibles **ET** Kaablilõiketangid **SK** Kliešte na strihanie káblov **CZ** Kleště na stříhání kabelů **HR** Kliješta za rezanje žica i kablova **HU** Vezetékvágó fogók **RO** Cleste pentru taiat cablu **BG** Клещи за рязане на кабели



ERGO GRIP	LOCK	CrV		
Cu, Al, PCV	∅ max 10,5 mm	16~8 AWG		
HT1P045	185 mm	1,3 - 8,0 mm ² (16, 14, 12, 10, 8 AWG)	10	120

EN Cable cutter pliers **PL** Szczyrpec do cięcia przewodów **RU** Кусачки для резки проводов **UK** Щипці для різки проводів **LT** Replės laidams kirpti **LV** Vadu griešanas knaibles **ET** Kaablilõiketangid **SK** Kliešte na strihanie káblov **CZ** Kleště na stříhání kabelů **HR** Kliješta za rezanje žica i kablova **HU** Vezetékvágó fogók **RO** Cleste pentru taiat cablu **BG** Клещи за рязане на кабели



2,5-8,0 mm ²	14-8 AWG	max 12 mm		
Al Cu	SK5			
HT1P047	170 mm	2,5 - 8,0 mm ² (14-8 AWG)	10	60

EN Cable cutting pliers **PL** Szczyrpec do cięcia przewodów **RU** Кусачки для резки проводов **UK** Щипці для різки проводів **LT** Replės laidams kirpti **LV** Vadu griešanas knaibles **ET** Kaablilõiketangid **SK** Kliešte na strihanie káblov **CZ** Kleště na stříhání kabelů **HR** Kliješta za rezanje kablova **HU** Vezetékvágó fogók **RO** Cleste pentru taiat cablu **BG** Клещи за рязане на кабели



∅ max 10,5 mm	Al Cu	STRIPPING KNIFE		
LOCK	SK5	ERGO GRIP		
HT1P046	168 mm	∅ 10,5 mm	10	60

EN Cable cutting pliers **PL** Szczyrpec do cięcia przewodów **RU** Бокорезы **UK** Щипці для різки проводів **LT** Replės laidams kirpti **LV** Vadu griešanas knaibles **ET** Kaablilõiketangid **SK** Kliešte na strihanie káblov **CZ** Kleště na stříhání kabelů **HR** Kliješta za rezanje kablova **HU** Vezetékvágó fogók **RO** Cleste pentru taiat cablu **BG** Клещи за рязане на кабели



Al Cu	CrV	ERGO GRIP		
HT1P042	160 mm	∅ 3 mm	6	60
HT1P044	200 mm	∅ 11 mm	6	60

EN Cable Cutter **PL** Nożyce do kabli **RU** Кабелерез **UK** Ножиці для кабелів **LT** Žirkklės kabeliams **LV** Kabeļu šķēres **ET** Kaablikäär **SK** Nožnice na káble **CZ** Nůžky na kabely **HR** Škare za kablove **HU** Vezetékvágó **RO** Cleste pentru taiat cablu cu maner lung **BG** Ножици за рязане на кабели



CrV	Al	Cu	
MAX ∅22 mm	MAX ∅26 mm	ERGO GRIP	
HT1P048	450 mm	1	12
HT1P049	600 mm	1	12

EN Wire stripper **PL** Ściągacz izolacji **RU** Инструмент для зачистки проводов **UK** Знімач ізоляції **LT** Izoliacijos nuėmimo įrankis **LV** Izolācijas noņēmējs **ET** Isolatsioonieemaldaja **SK** Stahovač izolácie **CZ** Stahovač izolace **HR** Alat za skidanje izolacije **HU** Csúszóló **RO** Dispozitiv dezizolat **BG** Нож за заголване на изолация



0,55,0 mm ²	20-10 AWG	8-13 mm ²		
RG 6	RG 59	SK5		
HT1P102	122 mm	0,5-6,0 mm ² (20-10 AWG)	15	90

EN Wire stripper **PL** Ściągacz izolacji **RU** Инструмент для зачистки проводов **UK** Знімач ізоляції **LT** Izoliacijos nuėmimo įrankis **LV** Izolācijas noņēmējs **ET** Isolatsioonieemaldaja **SK** Stahovač izolácie **CZ** Stahovač izolace **HR** Alat za skidanje izolacije **HU** Csúszóló **RO** Dispozitiv dezizolat **BG** Нож за заголване на изолация



4P 6P 8P	RG 6	RG 59		
TRISSET 113 Profi 11	SK5			
HT1P103	125 mm	RG-6, RG-59, Triset-113, Triset Profi, Triset-11	10	50

EN Wire stripper **PL** Ściągacz izolacji **RU** Инструмент для зачистки проводов **UK** Знімач ізоляції **LT** Izoliacijos nuėmimo įrankis **LV** Izolācijas noņēmējs **ET** Isolatsioonieemaldaja **SK** Stahovač izolácie **CZ** Stahovač izolace **HR** Alat za skidanje izolacije **HU** Csúszóló **RO** Dispozitiv dezizolat **BG** Нож за заголване на изолация



PVC/PE/RR/RN	REPLACEABLE BLADE			
BOTH END	0-30 mm SCALE			
HT1P104	>25 mm ²	CUTTING DEPTH 0 - 5 mm	10	50

EN Fibre optic wire stripper PL Ściągacz izolacji do światłowodów RU Клещи для снятия изоляции UK Знімач ізоляції для оптоволокна LT Šviesolaidžių izoliacijos nuėmimo įrankis LV Noņēmējs optisko šķiedru kabeļu izolācijai ET Isolatsioonieemaldaja optilistele kaablitele SK Stahovač izolácie pre optické vlákna CZ Stahovač izolace pro optická vlákna HR Klijesta za skidanje izolacije sa svjetlovodnih kabela HU Optikai kábel csúszóló RO Cleste dezizolator pentru cabluri cu fibre optice BG Клещи за рязане и заголване на оптични кабели



HIGH PRECISION
ERGO GRIP

HT1P186	145 mm	2,8-3,0 mm and 2,0-3,0 mm	10	60
---------	--------	---------------------------	----	----

EN Wire stripper PL Ściągacz izolacji RU Инструмент для зачистки проводов UK Знімач ізоляції LT Izoliacijos nuėmimo įrankis LV Izolācijas noņēmējs ET Isolatsioonieemaldaja SK Stahovač izolácie CZ Stahovač izolace HR Alat za skidanje izolacije HU Csúszóló RO Dispozitiv dezizolat BG Нож за заголване на изолация

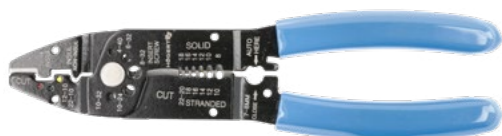

CUTTER
7-9 mm SPARK PLUG WIRES
M
2,5-6,0

HT1P220	215 mm	0,5-6,0 mm ² (22-10 AWG)	12	72
---------	--------	-------------------------------------	----	----

EN Automatic wire stripper PL Automatyczny ściągacz izolacji RU Клещи для снятия изоляции UK Автоматичний знімач ізоляції LT Automatinis izoliacijos nuėmimo įrankis LV Automātisks izolācijas noņēmējs ET Automaatne isolatsioonieemaldaja SK Automatický stahovač izolácie CZ Automatický stahovač izolace HR Automatski alat za skidanje izolacije HU Automata vezetékcspaszoló RO Cleste de dezizolat automat BG Автоматични клещи за рязане и заголване на оптични кабели



CUTTER
LENGTH STOP
FORCE ADJUSTMENT

HT1P185	170 mm	0,25 - 25 mm ²	12	72
---------	--------	---------------------------	----	----

EN Automatic wire stripper PL Automatyczny ściągacz izolacji RU Клещи торцевые для зачистки проводов UK Автоматичний знімач ізоляції LT Automatinis izoliacijos nuėmimo įrankis LV Automātisks izolācijas noņēmējs ET Automaatne isolatsioonieemaldaja SK Automatický stahovač izolácie CZ Automatický stahovač izolace HR Automatski alat za skidanje izolacije HU Automata vezetékcspaszoló RO Cleste de dezizolat automat BG Автоматични клещи за рязане и заголване на оптични кабели



0,2-6,0 mm²
24-10 AWG
SK5
ERGO GRIP

HT1P187	180 x 170 x 32 mm	0,2 - 6,0 mm ² (24-10 AWG)	10	60
---------	-------------------	---------------------------------------	----	----

EN Automatic wire stripper PL Automatyczny ściągacz izolacji RU Клещи для снятия изоляции UK Автоматичний знімач ізоляції LT Automatinis izoliacijos nuėmimo įrankis LV Automātisks izolācijas noņēmējs ET Automaatne isolatsioonieemaldaja SK Automatický stahovač izolácie CZ Automatický stahovač izolace HR Automatski alat za skidanje izolacije HU Automata vezetékcspaszoló RO Cleste de dezizolat automat BG Автоматични клещи за рязане и заголване на оптични кабели



1,0-3,2 mm²
18-12 AWG
SK5
ERGO GRIP

HT1P188	168 mm	1,0-3,2 mm ² (18-12 AWG)	8	48
---------	--------	-------------------------------------	---	----

EN Automatic wire stripper PL Automatyczny ściągacz izolacji RU Автоматический съемник изоляции UK Автоматичний знімач ізоляції LT Automatinis izoliacijos nuėmimo įrankis LV Automātisks izolācijas noņēmējs ET Automaatne isolatsioonieemaldaja SK Automatický stahovač izolácie CZ Automatický stahovač izolace HR Automatski alat za skidanje izolacije HU Automata vezetékcspaszoló RO Cleste de dezizolat automat BG Автоматични клещи за рязане и заголване на оптични кабели



0,2-6,0 mm²
24-10 AWG
CR12MoV STEEL BLADES
HIGH PRECISION
ERGO GRIP

HT1P181	205 mm	0,2-6,0 mm ² (24-10 AWG)	10	40
---------	--------	-------------------------------------	----	----

EN Automatic wire stripper PL Automatyczny ściągacz izolacji RU Клещи автоматические для снятия изоляции UK Автоматичний знімач ізоляції LT Automatinis izoliacijos nuėmimo įrankis LV Automātisks izolācijas noņēmējs ET Automaatne isolatsioonieemaldaja SK Automatický stahovač izolácie CZ Automatický stahovač izolace HR Automatski alat za skidanje izolacije HU Automata vezetékcspaszoló RO Cleste dezizolator automat BG Автоматични клещи за рязане и заголване на оптични кабели



HIGH PRECISION
CABLE CUTTER
ERGO GRIP

HT1P184	205 mm	0,25-6,0 mm ² (23-10 AWG)	10	60
---------	--------	--------------------------------------	----	----

EN Automatic wire stripper PL Automatyczny ściągacz izolacji RU Клещи автоматические для снятия изоляции UK Автоматичний знімач ізоляції LT Automatinis izoliacijos nuėmimo įrankis LV Automātisks izolācijas noņēmējs ET Automaatne isolatsioonieemaldaja SK Automatický stahovač izolácie CZ Automatický stahovač izolace HR Automatski alat za skidanje izolacije HU Automata vezetékcspaszoló RO Cleste dezizolator automat BG Автоматични клещи за рязане и заголване на оптични кабели



0,05-10 mm²
30-8 AWG
CUTTER SK5

STRIPPER SK5
HIGH PRECISION
ERGO GRIP

HT1P182	210 mm	0,05 to 10,0 mm ² (30-8 AWG)	10	60
---------	--------	---	----	----

EN Telephone connector crimping plier PL Szczypce do końcówek telefonicznych RU Зажим для телефонных наконечников UK Щипці для телефонних конекторів LT Replēs telefono laidų antgaliams LV Knaibles telefona kabeļu uzgāļiem ET Tangid RJ telefoniterminalide jaoks SK Klijesta na telefonne koncovky CZ Kleště na telefonní koncovky HR Alat za prešanje telefonskih i računalnih stezaljki HU Telefon és internet csatlakozó prés RO Cleste de serizat pentru conector telefonic BG Клещи за кримпване на телефонни букси



RJ11
RJ12
RJ45

6P
8P
CUTTER

HT1P171	200 mm	6P, 8P	10	40
---------	--------	--------	----	----

EN Telephone connector crimping plier PL Szczypce do końcówek telefonicznych RU Зажим для телефонных наконечников UK Щипці для телефонних конекторів LT Replēs telefono laidų antgaliams LV Knaibles telefona kabeļu uzgāļiem ET Tangid RJ telefoniterminalide jaoks SK Klijesta na telefonne koncovky CZ Kleště na telefonní koncovky HR Alat za prešanje telefonskih i računalnih stezaljki HU Telefon és internet csatlakozó prés RO Cleste de serizat pentru conector telefonic BG Клещи за кримпване на телефонни букси



RJ10
RJ11
RJ12
RJ45
4P

6P
8P
10P
CUTTER

HT1P170	200 mm	4P, 6P, 8P, 10P	10	40
---------	--------	-----------------	----	----

EN Telephone connector crimping plier PL Szczypce do końcówek telefonicznych RU Зажим для телефонных наконечников UK Щипці для телефонних конекторів LT Replēs telefono laidų antgaliams LV Knaibles telefona kabeļu uzgāļiem ET Tangid RJ telefoniterminalide jaoks SK Klijesta na telefonne koncovky CZ Kleště na telefonní koncovky HR Alat za prešanje telefonskih i računalnih stezaljki HU Telefon és internet csatlakozó prés RO Cleste de serizat pentru conector telefonic BG Клещи за кримпване на телефонни букси



6P
8P
RJ45
CUTTER SK5

HIGH PRECISION
EASY CRIMPING
ERGO GRIP

HT1P172	137 mm	6P, 8P, RJ45	8	48
---------	--------	--------------	---	----

EN Crimping plier PL Zaciskarka do tulejek cienkościennych RU Обжимной инструмент UK Обжимний інструмент LT Presavimo replēs LV Gofrēšanas knaibles ET Pressimistangid SK Lisovacie kliešte CZ Lisovací kleště HR Klijesta za krimpjanje HU Krimpelő fogó RO Cleste sertizat BG Клещи за кримпване



- 0,5-6,0 mm² 22-10 AWG
- 0,5-4,0 mm² 22-12 AWG
- 6,5 / 5,4 / 1,7 mm
- 0,5-6,0 mm² 22-10 AWG
- 0,5-16,0 mm² 22-6 AWG

x7
QUICK EXCHANGE
CUTTER
PH1

HT1P177	225 mm	0,6-2,6 mm ² (22-10 AWG)	10	50
---------	--------	-------------------------------------	----	----

Crimping pliers for KOAX ends HT1P203

very high precision
and repeatability of the clamp

total length
of pliers: 225 mm

specially shaped dies provide
single-stage crimping

contoured and ergonomic handle

clamping force adjustment



EN Crimping plier interchangeable **PL** Szczypce do zaciskania z wymiennymi szczękami **RU** Клещи для обжима со сменными матрицами **UK** Щипці для затискання зі змінними губами **LT** Suspaudimo replės su keičiamais antgaliais **LV** Knaibles saspiešanai ar maināmām galvām **ET** Presstangid vahetatavate presspaledega **SK** Lisovacie kliešte s vymeniteľnými čelístmi **CZ** Lisovací kleště s vyměnitelnými čelistmi **HR** Kliješta za stezanje sa izmenljivim čeljustima **HU** Cserélhető betétes prészerszám **RO** Cleste de sertizat cu falci interschimbabile **BG** Комплект кримпващи клещи с части



- A 0.5 - 6 mm² (22 - 10 AWG)
- A1 0.5 - 10 mm² (22 - 8 AWG)
- A2 0.5 - 6 mm² (22 - 10 AWG)
- A3 0.1 - 1.5 mm² (26 - 16 AWG)
- A4 0.5 - 2.5 mm² (22 - 14 AWG)
- A5 0.5 - 6 mm² (22 - 10 AWG)

×7	QUICK EXCHANGE	RATCHET	ERGO GRIP				
HT1P176	220 mm	1	10				

EN Non-insulated terminal crimping plier **PL** Szczypce do zaciskania końcówek nieizolowanych **RU** Пресс-клещи для зажима неизолированных скользящих концов провода **UK** Щипці для затискання неізолюваних конекторів **LT** Replės neizoliuotiems antgaliams sprauti **LV** Knaibles neizolētu uzgaļu saspiešanai **ET** Presstangid isoleerimata ühenduste **SK** Lisovacie kliešte na neizolované koncovky **CZ** Lisovací kleště na neizolované koncovky **HR** Kliješta za stezanje neizoliranih, kliznih stezaljki **HU** Szigetelőtlen csúszó saru prés **RO** Cleste de sertizat **BG** Клещи за кримпване на неизолирани кабелни обувки

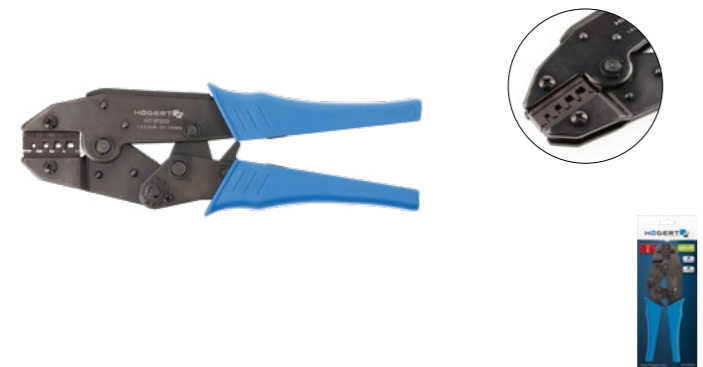

			RATCHET				
0.1 - 2.5 mm ²	27 - 13 AWG			HT1P200	225 mm	0.1 - 2.5 mm ² (27-13 AWG)	10 40

EN Non-insulated terminal crimping plier **PL** Szczypce do zaciskania końcówek nieizolowanych **RU** Пресс-клещи для зажима неизолированных скользящих концов провода **UK** Щипці для затискання неізолюваних конекторів **LT** Replės neizoliuotiems antgaliams sprauti **LV** Knaibles neizolētu uzgaļu saspiešanai **ET** Presstangid isoleerimata ühenduste **SK** Lisovacie kliešte na neizolované koncovky **CZ** Lisovací kleště na neizolované koncovky **HR** Kliješta za stezanje neizoliranih, kliznih stezaljki **HU** Szigetelőtlen csúszó saru prés **RO** Cleste de sertizat **BG** Клещи за кримпване на неизолирани кабелни обувки



0.08-2.0 mm ² AWG 28-14	0.3-6.0 mm ² AWG 22-10			HT1P215	180 mm	0.08-2.0 mm ² (28-14 AWG)	12 72

EN Non-insulated terminal crimping plier **PL** Szczypce do zaciskania końcówek nieizolowanych **RU** Пресс-клещи для зажима неизолированных скользящих концов провода **UK** Щипці для затискання неізолюваних конекторів **LT** Replės neizoliuotiems antgaliams sprauti **LV** Knaibles neizolētu uzgaļu saspiešanai **ET** Presstangid isoleerimata ühenduste **SK** Lisovacie kliešte na neizolované koncovky **CZ** Lisovací kleště na neizolované koncovky **HR** Kliješta za stezanje neizoliranih, kliznih stezaljki **HU** Szigetelőtlen csúszó saru prés **RO** Cleste de sertizat **BG** Клещи за кримпване на неизолирани кабелни обувки



			RATCHET				
1.5 - 6.0 mm ²	16 - 10 AWG			HT1P192	220 mm	1.5-6.0 mm ² (16-10 AWG)	10 40

EN Insulated terminal crimping pliers **PL** Szczypce do zaciskania końcówek izolowanych **RU** Пресс-клещи для зажима изолированных концов провода **UK** Щипці для затискання ізолюваних конекторів **LT** Replės izoliuotiems antgaliams sprauti **LV** Knaibles izolētu uzgaļu saspiešanai **ET** Presstangid isoleeritud ühenduste **SK** Lisovacie kliešte na izolované koncovky **CZ** Lisovací kleště na izolované koncovky **HR** Kliješta za stezanje izoliranih stezaljki **HU** Szigetelt szemes saru prés **RO** Cleste de sertizat **BG** Клещи за кримпване на изолирани кабелни обувки



0.5-2.5 mm ²	22-14 AWG	INSULATED		HT1P160	191 mm	0.5 - 2.5 mm ² (22-14 AWG)	6 36

EN Insulated terminal crimping plier **PL** Szczypce do zaciskania końcówek izolowanych **RU** Пресс-клещи для зажима изолированных концов провода **UK** Щипці для затискання ізолюваних конекторів **LT** Replės izoliuotiems antgaliams sprauti **LV** Knaibles izolētu uzgaļu saspiešanai **ET** Presstangid isoleeritud ühenduste **SK** Lisovacie kliešte na izolované koncovky **CZ** Lisovací kleště na izolované koncovky **HR** Kliješta za stezanje izoliranih stezaljki **HU** Szigetelt szemes saru prés **RO** Cleste de sertizat **BG** Клещи за кримпване на изолирани кабелни обувки



			RATCHET				
0.5 - 6.0 mm ²	20 - 10 AWG			HT1P194	220 mm	0.5-6.0 mm ² (20-10 AWG)	10 40

EN Insulated terminal crimping plier **PL** Szczypce do zaciskania końcówek izolowanych **RU** Пресс-клещи для зажима изолированных концов провода **UK** Щипці для затискання ізолюваних конекторів **LT** Replės izoliuotiems antgaliams sprauti **LV** Knaibles izolētu uzgaļu saspiešanai **ET** Presstangid isoleeritud ühenduste **SK** Lisovacie kliešte na izolované koncovky **CZ** Lisovací kleště na izolované koncovky **HR** Kliješta za stezanje izoliranih stezaljki **HU** Szigetelt szemes saru prés **RO** Cleste de sertizat **BG** Клещи за кримпване на изолирани кабелни обувки



			RATCHET				
0.5 - 6.0 mm ²	20 - 10 AWG			HT1P201	220 mm	0.5-6.0 mm ² (20-10 AWG)	10 40

EN Insulated terminal crimping plier **PL** Szczypce do zaciskania końcówek izolowanych **RU** Пресс-клещи для зажима изолированных концов провода **UK** Щипці для затискання ізолюваних конекторів **LT** Replės izoliuotiems antgaliams sprauti **LV** Knaibles izolētu uzgaļu saspiešanai **ET** Presstangid isoleeritud ühenduste **SK** Lisovacie kliešte na izolované koncovky **CZ** Lisovací kleště na izolované koncovky **HR** Kliješta za stezanje izoliranih stezaljki **HU** Szigetelt szemes saru prés **RO** Cleste de sertizat **BG** Клещи за кримпване на изолирани кабелни обувки



0.5 - 6.0 mm ²	20 - 10 AWG			HT1P202	220 mm	0.5-6.0 mm ² (20-10 AWG)	10 40

EN Cord end terminal crimping pliers **PL** Szczypce do zaciskania tulejek cienkościennych **RU** Пресс-клещи для зажатия кабельных муфт **UK** Щипці для затискання тонкостінних муфт **LT** Replės plonasiemems įvorėms sprauti **LV** Knaibles plānsienu uznavu saspiešanai **ET** Presstangid õhukese seinaga hülsisidele **SK** Lisovacie kliešte na tenkostenné objímky **CZ** Lisovací kleště na tenkostenné objímky **HR** Kliješta za stezanje tankoslojnih čahura **HU** Érvéghüvely prés **RO** Cleste de sertizat **BG** Клещи за кримпване втулки накрайници



			RATCHET				
0.5 - 6.0 mm ²	20 - 10 AWG			HT1P195	220 mm	0.5-6.0 mm ² (20-10 AWG)	10 40

EN Cord end terminal crimping pliers **PL** Szczypce do zaciskania tulejek cienkościennych **RU** Пресс-клещи для зажатия кабельных муфт **UK** Щипці для затискання тонкостінних муфт **LT** Replės plonasiemems įvorėms sprauti **LV** Knaibles plānsienu uznavu saspiešanai **ET** Presstangid õhukese seinaga hülsisidele **SK** Lisovacie kliešte na tenkostenné objímky **CZ** Lisovací kleště na tenkostenné objímky **HR** Kliješta za stezanje tankoslojnih čahura **HU** Érvéghüvely prés **RO** Cleste de sertizat **BG** Клещи за кримпване втулки накрайници

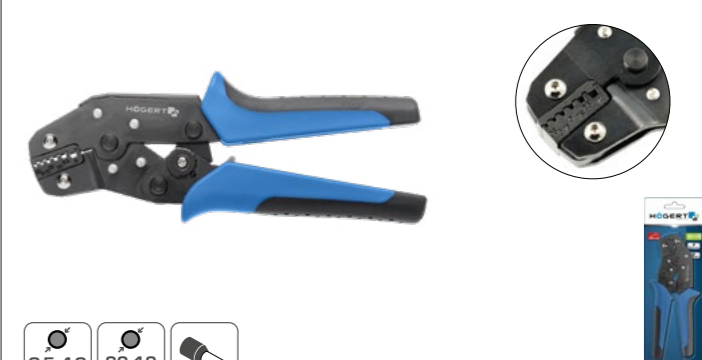

0.5-4.0 mm ²	22-12 AWG			HT1P161	191 mm	0.5-4.0 mm ² (22-12 AWG)	6 36

EN Cord end terminal crimping pliers **PL** Szczypce do zaciskania tulejek cienkościennych **RU** Пресс-клещи для зажатия кабельных муфт **UK** Щипці для затискання тонкостінних муфт **LT** Replės plonasiemems įvorėms sprauti **LV** Knaibles plānsienu uznavu saspiešanai **ET** Presstangid õhukese seinaga hülsisidele **SK** Lisovacie kliešte na tenkostenné objímky **CZ** Lisovací kleště na tenkostenné objímky **HR** Kliješta za stezanje tankoslojnih čahura **HU** Érvéghüvely prés **RO** Cleste de sertizat **BG** Клещи за кримпване втулки накрайници

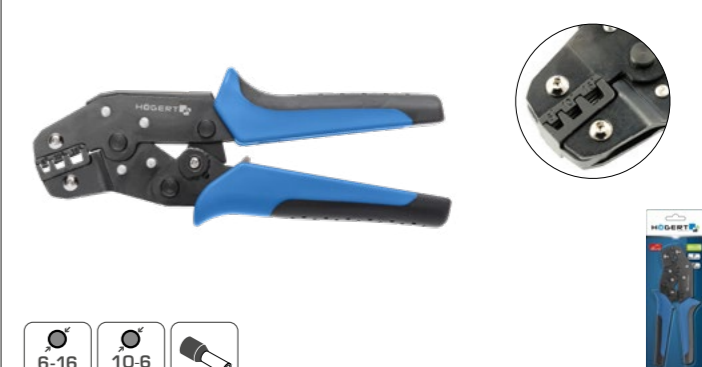

6-16 mm ²	10-6 AWG			HT1P162	191 mm	6-16.0 mm ² (10-6 AWG)	6 36

EN Non-insulated terminal crimping plier **PL** Szczypce do zaciskania końcówek nieizolowanych **RU** Пресс-клещи для зажима неизолированных концов провода **UK** Щипці для затискання неізолюваних конекторів **LT** Replės neizoliuotiems antgaliams sprauti **LV** Knaibles neizolētu uzgaļu saspiešanai **ET** Presstangid isoleerimata ühenduste **SK** Lisovacie kliešte na neizolované koncovky **CZ** Lisovací kleště na neizolované koncovky **HR** Kliješta za stezanje neizoliranih stezaljki **HU** Szigetelőtlen szemes saru prés **RO** Cleste de sertizat **BG** Клещи за кримпване на неизолирани кабелни обувки



			RATCHET				
1.0 - 10 mm ²	20 - 8 AWG			HT1P193	220 mm	1.0-10.0 mm ² (20-8 AWG)	10 40

EN Ferrule crimper wire plier **PL** Szczyrpe do zaciskania tulejek cienkościennych **RU** Пресс-клещи для зажатия кабельных муфт **UK** Щипці для затискання тонкостінних муфт **LT** Replės plonasienėms įvorėms sprauti **LV** Knaibles plānsieni uztauvu saspiešanai **ET** Presstangid õhukese seinaga hülssidele **SK** Lisovací kliešte na tenkostenné objímky **CZ** Lisovací kliešte na tenkostenné objímky **HR** Samopodesiva klijesta za stezanje tankoslojnih čahura **HU** Érvéfhűvelő krimpelő prés **RO** Cleste de sertizat **BG** Клещи за кримпване втулки накрайници



0.25-6.0 mm ²	23-10 AWG	RATCHET	HT1P190	175 mm	0,25-6,0 mm ² (23-10 AWG)	10	40
--------------------------	-----------	---------	---------	--------	--------------------------------------	----	----

EN Ferrule crimper wire plier **PL** Szczyrpe do zaciskania tulejek cienkościennych **RU** Пресс-клещи для зажатия кабельных муфт **UK** Щипці для затискання тонкостінних муфт **LT** Replės plonasienėms įvorėms sprauti **LV** Knaibles plānsieni uztauvu saspiešanai **ET** Presstangid õhukese seinaga hülssidele **SK** Lisovací kliešte na tenkostenné objímky **CZ** Lisovací kliešte na tenkostenné objímky **HR** Samopodesiva klijesta za stezanje tankoslojnih čahura **HU** Érvéfhűvelő krimpelő prés **RO** Cleste de sertizat **BG** Клещи за кримпване втулки накрайници

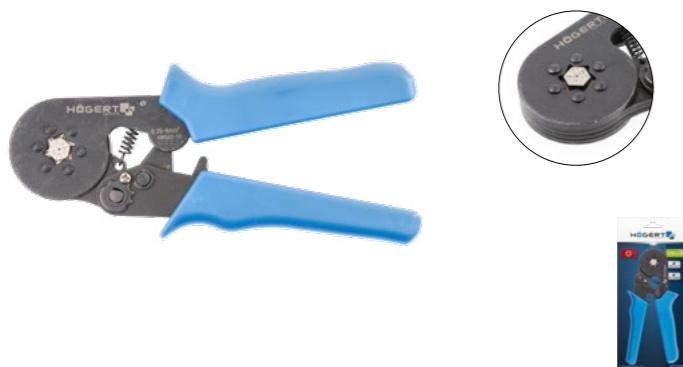

0.25-6.0 mm ²	23-10 AWG	HT1P205	175 mm	0,25-6 mm ² (23-10 AWG)	10	50
--------------------------	-----------	---------	--------	------------------------------------	----	----

EN Ferrule crimper wire plier **PL** Szczyrpe do zaciskania tulejek cienkościennych **RU** Пресс-клещи для зажатия кабельных муфт **UK** Щипці для затискання тонкостінних муфт **LT** Replės plonasienėms įvorėms sprauti **LV** Knaibles plānsieni uztauvu saspiešanai **ET** Presstangid õhukese seinaga hülssidele **SK** Lisovací kliešte na tenkostenné objímky **CZ** Lisovací kliešte na tenkostenné objímky **HR** Samopodesiva klijesta za stezanje tankoslojnih čahura **HU** Érvéfhűvelő krimpelő prés **RO** Cleste de sertizat **BG** Клещи за кримпване втулки накрайници



4-16 mm ²	6-12 AWG	RATCHET	HT1P191	210 mm	4 - 16 mm ² (6-12 AWG)	10	40
----------------------	----------	---------	---------	--------	-----------------------------------	----	----

EN Coaxial connector terminal crimping pliers **PL** Szczyrpe do zaciskania końcówek typu KOAX **RU** Пресс-клещи для зажим типа KOAX **UK** Щипці для затискання конекторів типу KOAX **LT** Replės KOAX tipo antgaliams sprauti **LV** Knaibles KOAX tipa uzgaļu saspiešanai **ET** Presstangid KOAX tüüpi isoleeritud ühendustele **SK** Lisovací kliešte na koncovky typu KOAX **CZ** Lisovací kliešte na koncovky typu KOAX **HR** Klijesta za stezanje stezaljki **HU** Koax csatlakozó prés **RO** Cleste de sertizat pentru conector coaxial **BG** Клещи за кримпване тип коакс



HEX: 1/1.7/4.5/6.5/7 mm	RATCHET	HT1P196	230 mm	1, 1.7, 4.5, 6.5, 7 mm	10	40
-------------------------	---------	---------	--------	------------------------	----	----

EN Coaxial connector terminal crimping pliers **PL** Szczyrpe do zaciskania końcówek typu KOAX **RU** Пресс-клещи для зажима типа KOAX **UK** Щипці для затискання конекторів типу KOAX **LT** Replės KOAX tipo antgaliams sprauti **LV** Knaibles KOAX tipa uzgaļu saspiešanai **ET** Presstangid KOAX tüüpi isoleeritud ühendustele **SK** Lisovací kliešte na koncovky typu KOAX **CZ** Lisovací kliešte na koncovky typu KOAX **HR** Klijesta za stezanje stezaljki **HU** Koax csatlakozó prés **RO** Cleste de sertizat pentru conector coaxial **BG** Клещи за кримпване тип коакс

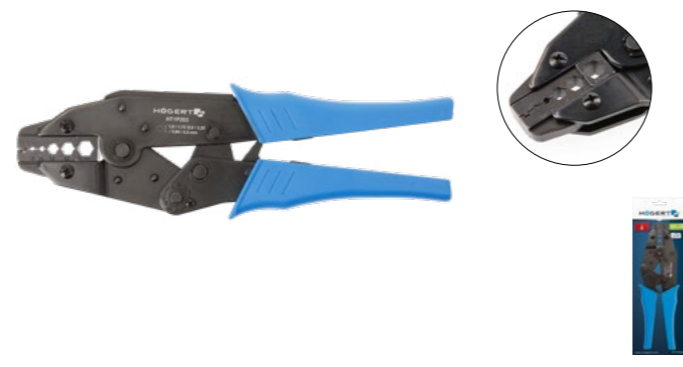

RATCHET	HT1P203	225 mm	1.0, 1.72, 2.0, 3.25, 3.84, 4.5	10	40
RATCHET	HT1P204	230 mm	1, 72, 2, 6, 5, 4, 6, 5, 8, 1	10	40

EN Crimping pliers for connectors **PL** Szczyrpe do zaciskania złącz koncentrycznych **RU** Обжимные клещи для разъемов **UK** Щипці для затискання концентричних з'єднань **LT** Replės bendraasėms jungtims sprauti **LV** Knaibles koaksiālo savienojumu saspiešanai **ET** Presstangid koaksiālühendustele **SK** Lisovací kliešte pre koaxiálne konektory **CZ** Lisovací kliešte pro koaxiální konektory **HR** Klijesta za stezanje koaksijalnih priključaka **HU** Prészerszám koaxiális csatlakozókhoz **RO** Cleste de sertizat pentru conector coaxial **BG** Клещи за кримпване конектори



A3 STEEL	BNC, F, IEC, RCA	ERGO GRIP	HT1P198	200 mm	RG-59, RG-6, Triset-113 & Triset Profi	10	40
----------	------------------	-----------	---------	--------	--	----	----

EN Crimping pliers for connectors **PL** Szczyrpe do zaciskania złącz solarnych **RU** Обжимные клещи для разъемов **UK** Щипці для затискання солярних з'єднань **LT** Replės saulės jungtims sprauti **LV** Knaibles solāro savienojumu saspiešanai **ET** Presstangid solaarühendustele **SK** Lisovací kliešte pre solárne konektory **CZ** Lisovací kliešte pro solární konektory **HR** Klijesta za stezanje neizoliranih stezaljki **HU** Szigeteletlen szemes saru prés **RO** Cleste de sertizat **BG** Клещи за кримпване на неизолирани кабелни обувки



2.5/4.0/6.0 mm ²	MC4	RATCHET	HT1P199	270 mm	2.5, 4.0 and 6.0 mm ²	10	20
-----------------------------	-----	---------	---------	--------	----------------------------------	----	----

EN Non-insulated terminal crimping plier **PL** Szczyrpe do zaciskania końcówek nieizolowanych **RU** Пресс-клещи для зажима неизолированных концов провода **UK** Щипці для затискання неізолюваних конекторів **LT** Replės neizoliuotiems antgaliams sprauti **LV** Knaibles neizolētu uzgaļu saspiešanai **ET** Presstangid isoleerimata klemmidele **SK** Lisovací kliešte na neizolované koncovky **CZ** Lisovací kliešte na neizolované koncovky **HR** Klijesta za stezanje neizoliranih stezaljki **HU** Szigeteletlen szemes saru prés **RO** Cleste de sertizat **BG** Клещи за кримпване на неизолирани кабелни обувки



40 HRC	HT1P206	390 mm	6, 10, 14, 25, 35, 50 mm ²	6 - 50 mm ² (10 - 1 AWG)	1	10
--------	---------	--------	---------------------------------------	-------------------------------------	---	----

EN Hydraulic manual climping tool **PL** Hydrauliczna zaciskarka do kabli **RU** Ручной гидравлический пресс **UK** Гідравлічний затискач для кабелів **LT** Hidraulinis kabelių antgalių užspaudimo įrankis **LV** Hidrauliskais kabelu saspiedējs **ET** Hüdrauliline kaabli press **SK** Hydraulické krimpovací kliešte **CZ** Hydraulické krimpovací kliešte **HR** Hidraulična preša za kablove **HU** Hidraulikus kézi krimpelő eszköz **RO** Instrument de sertizare manual hidraulic **BG** Хидравлически клещи за кримпване на кабели



x12	100 kN	HT1P169	16-300 mm ²	1	1
-----	--------	---------	------------------------	---	---

EN Cable tie crimping plier **PL** Szczyrpe do zaciskania opasek kablowych **RU** Клещи для опрессовки кабельных стяжек **UK** Кліщі для опресування кабельних стяжок **LT** Flanšo užspaudimo įrankis **LV** Atloku gofrēšanas rīks **ET** Ääriku pressimistööriist **SK** Nástroj na krimpování příruby **CZ** Nástroj pro krimpování příruby **HR** Alat za presovanje kabelskih vezica **HU** Karimás krimpelő szerszám **RO** Instrument de sertizare a flanșei **BG** Инструмент за кримпване на фланци



CUTTER	CRIMPING FORCE ADJUSTMENT	HT2C190	165 mm	2,4 - 4,8 mm	10	40
--------	---------------------------	---------	--------	--------------	----	----

EN Insulation tape **PL** Taśma izolacyjna **RU** Изоляционная лента **UK** Ізоляційна стрічка **LT** Izoliacinė juosta **LV** Izolācijas lente **ET** Isoleerteip **SK** Izolačná páska **CZ** Izolační páska **HR** Izolacijska traka **HU** PVC szigetelőszalag **RO** Benzi izolatoare **BG** Изолационна лент



0.13x19 mm	20 m	0,39 kV/mm	HT1P281	0,13 mm x 19 mm x 20 m		
-20° +60°	125%	WATERPROOF	HT1P282	0,13 mm x 19 mm x 20 m		
PVC	HT1P283	0,13 mm x 19 mm x 20 m			10	200
	HT1P284	0,13 mm x 19 mm x 20 m				
	HT1P285	0,13 mm x 19 mm x 20 m				
	HT1P286	0,13 mm x 19 mm x 20 m				

EN Rubber Insulated Extension Cord **PL** Przedłużacz z izolacji gumowej **RU** Удлинитель с резиновой изоляцией **UK** Подовжувач у гумовій ізоляції **LT** Prailgintuvas su gumine izoliacija **LV** Pagarinātājs ar gumijas izolāciju **ET** Pikendusjuhe kummist isolatsiooniga **HR** Produžni kabel u gumenoj izolaciji **HU** Szigetelt gumiköpenyes hosszabbító kábel **RO** Prelungitor cu izolare din cauciuc cu tambur **BG** Гумиран удължител кабел **SK** Gumovo izolovaný predžovacia kábel **CZ** Gumově izolovaný prodlužovací kabel



3x1,5 mm ²	MAX 4000 W	H05RRF	IP44	HT1E700	3 x 1,5 mm ²	10 m	1	4
				HT1E701	3 x 1,5 mm ²	20 m	1	1
				HT1E702	3 x 1,5 mm ²	30 m	1	2

EN Rubber Insulated Drum Extension Cord **PL** Przedłużacz bębnowy w izolacji gumowej **RU** Удлинитель барабанный с резиновой изоляцией **UK** Подовжувач на катушці у гумовій ізоляції **LT** Kabelio būgnas su gumine izoliacija **LV** Pagarinātājs spolē ar gumijas izolāciju **ET** Pikendusjuhe kummist isolatsioiniga, trumlīga **SK** Bubnový gumovo izolovaný predlžovací kábel **CZ** Bubnový gumově izolovaný prodlužovací kabel **HR** Gumeni produžni kabel na bubnju **HU** Szigetelt gumiköpenyes hosszabbító kábel **RO** Prelungitor cu izolare din cauciuc cu tambur **BG** Удължител макара гумиран кабел



3x1,5 mm² MAX 3000 W H05RR-F
FRENCH IP44

HT1E720	3 x 1,5 mm ²	20 m	1	2
HT1E721	3 x 1,5 mm ²	30 m	1	2

EN Rubber Insulated Drum Extension Cord **PL** Przedłużacz bębnowy w izolacji gumowej **RU** Удлинитель барабанный с резиновой изоляцией **UK** Подовжувач на катушці у гумовій ізоляції **LT** Kabelio būgnas su gumine izoliacija **LV** Pagarinātājs spolē ar gumijas izolāciju **ET** Pikendusjuhe kummist isolatsioiniga, trumlīga **SK** Bubnový gumovo izolovaný predlžovací kábel **CZ** Bubnový gumově izolovaný prodlužovací kabel **HR** Gumeni produžni kabel na bubnju **HU** Szigetelt gumiköpenyes hosszabbító kábel **RO** Prelungitor cu izolare din cauciuc cu tambur **BG** Удължител макара гумиран кабел



3x2,5 mm² MAX 3600 W H07RN-F
FRENCH IP44

HT1E735	3 x 2,5 mm ²	30 m	1	1
---------	-------------------------	------	---	---

EN Insulated 1000 V precision screwdriver set **PL** Zestaw wkręteków precyzyjnych 1000 V **RU** Набор прецизионных изолированных отверток 1000 V **UK** Набір прецизійних викруток 1000 V **LT** 1000 V tikslijų atsuktuvų rinkinys **LV** Precīzo skrūvgrīžu komplekts 1000 V **ET** Täppiskruvikeerajate komplekt 1000 V **SK** Súprava precizních skrutkovačov 1000 V **CZ** Sada precizních šroubováků 1000 V **HR** Komplet preciznih odvijača 1000 V **HU** Precíziós szigetelt csavarhúzó készlet 1000 V **RO** Set de surubelnite izolate de precizie 1000 V **BG** Комплект отвертки прецизни VDE 1000 V



∅ 1,5 x 50 mm
∅ 2,0 x 50 mm
∅ 3,0 x 50 mm
⊕ PH0 - 50 mm
⊕ PH0 - 50 mm
⊕ PH1 - 50 mm

x6	VDE 1000V	CrMo	MAGNETIC	ERGO GRIP
----	-----------	------	----------	-----------

HT1S986	12	72
---------	----	----

EN Insulated 1000 V screwdriver set **PL** Zestaw wkręteków 1000 V **RU** Набор изолированных отверток 1000 V **UK** Набір викруток 1000 V **LT** 1002 V atsuktuvų rinkinys **LV** Skrūvgrīžu komplekts 1000 V **ET** Kruvikeerajate komplekt 1000 V **SK** Súprava skrutkovačov 1000 V **CZ** Sada šroubováků 1000 V **HR** Komplet odvijača 1000 V **HU** Lapos csavarhúzó készlet **RO** Set de surubelnite izolate drepte **BG** Комплект отвертки 1000 V



L1 L2

x6	VDE 1000V	S2	MAGNETIC	ERGO GRIP	EN 60900
----	-----------	----	----------	-----------	----------

HT1S996	∅	L1	L2	6	24
	∅ 2,5	75 mm	163 mm		
	∅ 4	100 mm	188 mm		
	∅ 5,5	125 mm	223 mm		
	⊕ PH0	60 mm	148 mm		
	⊕ PH1	80 mm	178 mm		
	⊕ PH2	100 mm	208 mm		

EN Insulated 1000 V screwdriver set **PL** Zestaw wkręteków 1000 V **RU** Набор изолированных отверток 1000 V **UK** Набір викруток 1000 V **LT** 1000 V atsuktuvų rinkinys **LV** Skrūvgrīžu komplekts 1000 V **ET** Kruvikeerajate komplekt 1000 V **SK** Súprava skrutkovačov 1000 V **CZ** Sada šroubováků 1000 V **HR** Komplet odvijača 1000 V **HU** Lapos csavarhúzó készlet **RO** Set de surubelnite izolate drepte **BG** Комплект отвертки 1000 V

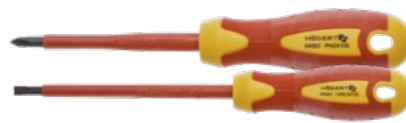

∅ 5,5
⊕ PH2

L1 L2

x2	VDE 1000V	SL	PH	MAGNETIC	ERGO GRIP
----	-----------	----	----	----------	-----------

HT1S990	L1	L2	12	72
	125 mm	223 mm		
	100 mm	210 mm		

EN Insulated 1000 V screwdriver set **PL** Zestaw wkręteków 1000 V **RU** Набор изолированных отверток 1000 V **UK** Набір викруток 1000 V **LT** 1001 V atsuktuvų rinkinys **LV** Skrūvgrīžu komplekts 1000 V **ET** Kruvikeerajate komplekt 1000 V **SK** Súprava skrutkovačov 1000 V **CZ** Sada šroubováků 1000 V **HR** Komplet odvijača 1000 V **HU** Lapos csavarhúzó készlet **RO** Set de surubelnite izolate drepte **BG** Комплект отвертки 1000 V



L1 L2

x5	VDE 1000V	100-250V	S2	MAGNETIC	ERGO GRIP	EN 60900
----	-----------	----------	----	----------	-----------	----------

HT1S994	∅	L1	L2	6	24
	∅ 3,5	100 mm	188 mm		
	∅ 5,5	125 mm	223 mm		
	⊕ PH1	80 mm	178 mm		
	⊕ PH2	100 mm	210 mm		

EN Insulated 1000 V screwdriver set **PL** Zestaw wkręteków 1000 V **RU** Набор изолированных отверток 1000 V **UK** Набір викруток 1000 V **LT** 1002 V atsuktuvų rinkinys **LV** Skrūvgrīžu komplekts 1000 V **ET** Kruvikeerajate komplekt 1000 V **SK** Súprava skrutkovačov 1000 V **CZ** Sada šroubováků 1000 V **HR** Komplet odvijača 1000 V **HU** Lapos csavarhúzó készlet 1000 V **RO** Set de surubelnite 1000 V **BG** Комплект отвертки 1000 V



Voltage tester 140 mm
∅ 1,2 x 6,5 x 100 mm,
1,0 x 5,5 x 100 mm,
0,8 x 4,0 x 100 mm,
0,5 x 3,0 x 100 mm
⊕ PH2 x 100 mm,
PH1 x 80 mm,
PZ2 x 100 mm,
PZ1 x 80 mm
⊕ T10 x 100 mm,
T15 x 100 mm,
T20 x 100 mm

x13	VDE 1000V	S2	MAGNETIC	ERGO GRIP
-----	-----------	----	----------	-----------

HT1S997	1	72
---------	---	----

EN Insulated 1000 V screwdriver set **PL** Zestaw wkręteków 1000 V **RU** Набор изолированных отверток 1000 V **UK** Набір викруток 1000 V **LT** 1002 V atsuktuvų rinkinys **LV** Skrūvgrīžu komplekts 1000 V **ET** Kruvikeerajate komplekt 1000 V **SK** Súprava skrutkovačov 1000 V **CZ** Sada šroubováků 1000 V **HR** Komplet odvijača 1000 V **HU** Lapos csavarhúzó készlet 1000 V **RO** Set de surubelnite 1000 V **BG** Комплект отвертки 1000 V



∅ 5,5 x 100 mm,
4,0 x 100 mm
⊕ PZ2 x 100 mm
⊕ PH2 x 100 mm,
PH1 x 80 mm
Keys for switch cabinets:
triangle
square

x8	VDE 1000V	S2	MAGNETIC	ERGO GRIP
----	-----------	----	----------	-----------

HT1S998	6	12
---------	---	----



EN Insulated 1000 V SL screwdriver PL Wkrętak 1000 V SL RU Отвёртка изолированная SL 1000 V UK Викрутка 1000 V SL LT Atsuktuvus 1000 V SL LV Skrūvgriezis 1000 V SL ET Kruvikeeraja 1000 V SL SK Skrutkovač 1000 V SL CZ Šroubovák 1000 V SL HR Ravni odvijači 1000 V HU Szigetelt lapos csavarhűzők RO Surubelnite izolate drepte BG Отвертка 1000 V SL



VDE 1000V	SL	S2					
MAGNETIC	ERGO GRIP	EN 60900					
			L1	L2			
HT1S902	2,5	75 mm	163 mm	12	360		
HT1S903	3	100 mm	188 mm	12	360		
HT1S904	4	100 mm	188 mm	12	360		
HT1S905	5,5	100 mm	223 mm	12	240		

EN Insulated 1000 V PH screwdriver PL Wkrętak 1000 V PH SLIM RU Отвёртка изолированная PH SLIM 1000 V UK Викрутка 1000 V PH SLIM LT Atsuktuvus 1000 V PH SLIM LV Skrūvgriezis 1000 V PH SLIM ET Kruvikeeraja 1000 V PH SLIM SK Skrutkovač 1000 V PH SLIM CZ Šroubovák 1000 V PH SLIM HR Križni odvijači 1000 V, SLIM HU Szigetelt PH csavarhűzők RO Surubelnite izolate 1000 V PH SLIM BG Отвертка 1000 V PH SLIM

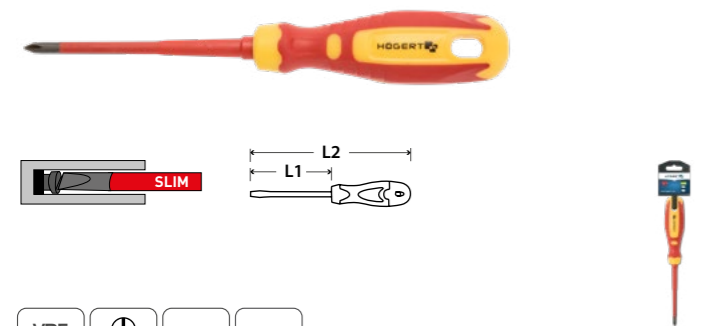

VDE 1000V	PH	SLIM	CrMo				
MAGNETIC	ERGO GRIP	EN 60900					
				L1	L2		
HT1S965	PH1	100 mm	192 mm	12	240		
HT1S966	PH2	100 mm	210 mm	12	120		

EN Insulated 1000 V SLIM screwdriver PL Wkrętak 1000 V SL SLIM RU Отвёртка изолированная SL SLIM 1000 V UK Викрутка 1000 V SL SLIM LT Atsuktuvus 1000 V SL SLIM LV Skrūvgriezis 1000 V SL SLIM ET Kruvikeeraja 1000 V SL SLIM SK Skrutkovač 1000 V SL SLIM CZ Šroubovák 1000 V SL SLIM HR Ravni odvijači 1000 V SL SLIM HU Szigetelt lapos csavarhűzők RO Surubelnite izolate drepte BG Отвертка 1000 V SL SLIM

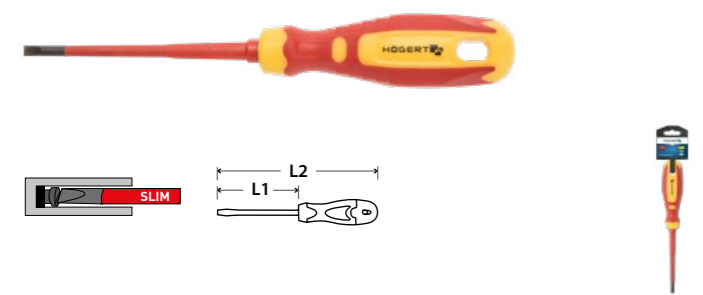

VDE 1000V	SL	SLIM	CrMo				
MAGNETIC	ERGO GRIP	EN 60900					
				L1	L2		
HT1S960	3	100 mm	174 mm	24	480		
HT1S961	4	100 mm	192 mm	12	240		
HT1S962	5,5	125 mm	217 mm	12	240		

EN Insulated 1000 V PZ screwdriver PL Wkrętak 1000 V PZ RU Отвёртка изолированная PZ 1000 V UK Викрутка 1000 V PZ LT Atsuktuvus 1000 V PZ LV Skrūvgriezis 1000 V PZ ET Kruvikeeraja 1000 V PZ SK Skrutkovač 1000 V PZ CZ Šroubovák 1000 V PZ HR Križni odvijači 1000 V PZ HU Szigetelt PZ Pozidriv csavarhűzők RO Surubelnite izolata PZ Pozidriv BG Отвертка 1000 V PH PZ



VDE 1000V	PZ	S2					
MAGNETIC	ERGO GRIP	EN 60900					
			L1	L2			
HT1S940	PZ0	60 mm	148	12	360		
HT1S941	PZ1	80 mm	178	12	240		
HT1S944	PZ2	100 mm	208	12	144		

EN Insulated 1000 V PH screwdriver PL Wkrętak 1000 V PH RU Отвёртка изолированная PH 1000 V UK Викрутка 1000 V PH LT Atsuktuvus 1000 V PH LV Skrūvgriezis 1000 V PH ET Kruvikeeraja 1000 V PH SK Skrutkovač 1000 V PH CZ Šroubovák 1000 V PH HR Križni odvijači 1000 V HU Szigetelt PH csavarhűzők RO Surubelnite izolata PH BG Отвертка 1000 V PH



VDE 1000V	PH	S2					
MAGNETIC	ERGO GRIP	EN 60900					
			L1	L2			
HT1S920	PH0	60 mm	148 mm	12	360		
HT1S922	PH1	80 mm	178 mm	12	240		
HT1S924	PH2	100 mm	208 mm	12	144		

EN Insulated PZ SLIM screwdriver PL Wkrętak 1000 V PZ SLIM RU Отвёртка изолированная PZ SLIM 1000 V UK Викрутка 1000 V PZ SLIM LT Atsuktuvus 1000 V PZ SLIM LV Skrūvgriezis 1000 V PZ SLIM ET Kruvikeeraja 1000 V PZ SLIM SK Skrutkovač 1000 V PZ SLIM CZ Šroubovák 1000 V PZ SLIM HR Križni odvijači 1000 V PZ SLIM HU Szigetelt PH csavarhűzők RO Surubelnite izolate PH BG Отвертка 1000 V PZ SLIM

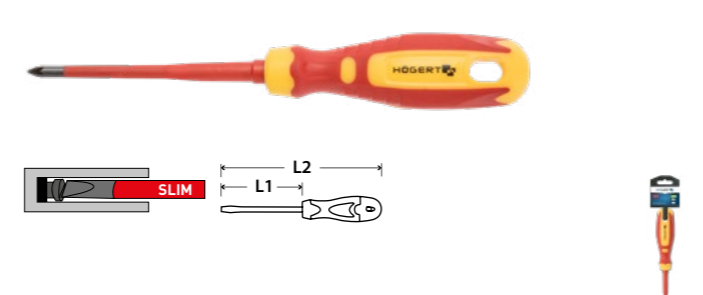

VDE 1000V	PZ	SLIM	CrMo				
MAGNETIC	ERGO GRIP	EN 60900					
				L1	L2		
HT1S968	PZ1	100 mm	210 mm	12	240		
HT1S969	PZ2	100 mm	210 mm	12	240		

EN Insulated 1000 V SLIM screwdriver PL Wkrętak 1000 V płasko-krzyżowy SLIM RU Отвёртка изолированная плоско-крестовая SLIM 1000 V UK Викрутка з плоским і хрестоподібним шліцом 1000 V SLIM LT Suktuvus 1000 V, plokščiasis-kryžminis SLIM LV Skrūvgriezis 1000 V plakanais krustveida SLIM ET Kruvikeeraja 1000 V hark-rist SLIM SK Skrutkovač 1000 V plochy-priečny SLIM CZ Šroubovák 1000 V plochy-příčný SLIM HR Odvijači 1000 V SLIM HU Szigetelt PH csavarhűzők RO Surubelnite izolate PH BG Отвертка крест-плоска 1000 V SLIM

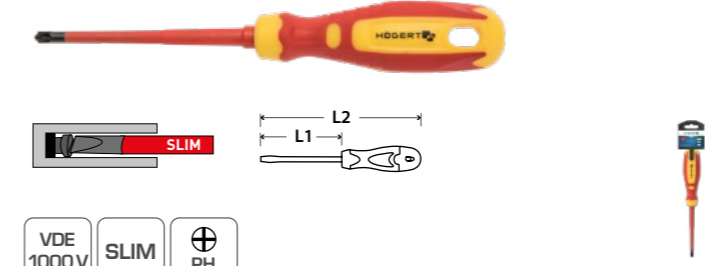

VDE 1000V	SLIM	PH					
MAGNETIC	ERGO GRIP	EN 60900					
			L1	L2			
HT1S973	PH1/SL5	100 mm	192 mm	12	240		
HT1S974	PH2/SL6	100 mm	210 mm	12	120		
HT1S976	PZ1/SL5	100 mm	192 mm	12	240		
HT1S977	PZ2/SL6	100 mm	210 mm	12	120		

EN Aluminium level, vertical view PL Poziomnica aluminiowa z widokiem pionowym RU Уровень алюминиевый, вертикальный вид UK Алюмінієвий рівень з вертикальним оглядом LT Aluminiuo gulsčiukas su vertikaliu vaizdu LV Alumīnija līmeņrādis ar vertikālu skatu ET Aluminiunist lood vertikaalvaatega SK Hliníková vodováha s vertikálnym náhľadom CZ Hliníková vodováha s vertikálním náhledem HR Aluminijnska libela HU Alumínium vízmértékek RO Dreptare din aluminiu BG Професионален алуминиев нивелир с три либели



HT4M005	40 cm	1	30				
HT4M007	60 cm	1	20				
HT4M009	80 cm	1	20				
HT4M011	100 cm	1	20				
HT4M013	120 cm	1	20				
HT4M016	150 cm	1	20				
HT4M021	200 cm	1	10				

EN Spirit level PL Poziomnica RU Уровень UK Рівень LT Gulsčiukas LV Līmeņrādis ET Lood SK Vodováha CZ Vodováha HR Libela HU Vízmérték RO Dreptare BG Нивелир



HT4M006	↔ 60 cm	↕ 5,65 cm	↗ 2,1 cm	1	30		
HT4M008	↔ 80 cm	↕ 5,65 cm	↗ 2,1 cm	1	20		
HT4M010	↔ 100 cm	↕ 5,65 cm	↗ 2,1 cm	1	20		
HT4M012	↔ 120 cm	↕ 5,65 cm	↗ 2,1 cm	1	20		
HT4M015	↔ 150 cm	↕ 5,65 cm	↗ 2,1 cm	1	20		
HT4M020	↔ 200 cm	↕ 5,65 cm	↗ 2,1 cm	1	20		

EN Laser level red PL Poziomnica laserowa czerwona RU Лазерный уровень красный UK Лазерний рівень LT Lazerio lygis LV Lazera līmenis ET laseri tasemega SK Laserová hladina CZ laserová vodováha HR Laserska Razina HU Lézeres szint RO Nivelă laser BG Лазерен нивелир



RED LASER	AUTO ± 3.5°	AUTO LOCK	Cross & Side vertical				
				±0,7 mm/m	635Nm		
CLASS II	2xAA 1,5V	1/4"	IP54				
				max 8 h	HOLDER		
HT4M071	24 m	1	10				

EN Laser level red 3D PL Poziomnica laserowa czerwona 3D RU Лазерный уровень красный 3D UK Лазерний рівень 3D LT Lazerio lygis 3D LV Lazera līmenis 3D ET laseri tasemega 3D SK Laserová hladina 3D CZ laserová vodováha 3D HR Laserska Razina 3D HU Lézeres szint 3D RO Nivelă laser 3D BG Лазерен нивелир 3D



RED LASER	AUTO ± 4°	AUTO LOCK	3D Horizontal				
				±0,5 mm/m	635-660 Nm		
CLASS II	4xAA 1,5V	1/4"	IP54				
				max 10 h	HOLDER		
HT4M072	30 m	1	10				

EN Laser level green PL Poziomnica laserowa zielona RU Лазерный уровень зеленый UK Лазерний рівень 3D LT Lazerio lygis 3D LV Lazera līmenis 3D ET laseri tasemega 3D SK Laserová hladina 3D CZ laserová vodováha 3D HR Laserska Razina 3D HU Lézeres szint 3D RO Nivelă laser 3D BG Лазерен нивелир 3D



GREEN LASER	AUTO ± 4°	AUTO LOCK	Cross				
				±0,3 mm/m	505-520 Nm		
CLASS II	2x1Ah AA Ni-Mh	1/4"	IP54	max 18 h	MAGNETIC		
					HOLDER		
HT4M074	23 m	1	10				

6-piece insulated screwdriver set HT1S996



EN Tripod for Laser levels PL Statyw do poziomnic laserowych RU Штатив для лазерного уровня UK штатив для Лазерний рівень LT Trikojis skirtas Lazerio lygis LV Statīvs priekš Lazera līmenis ET Statiiv jaoks laseri tasemea SK Statív pre Laserovú hladinu CZ Statív pro laserová vodováha HR Stativ za Laserska Razina HU Állvány számára Lézeres szint RO Trepid pentru Nivelă laser BG Статив за лазерен нивелир



1/4"	AI				
HT4M079	35 -105 cm	1	25		

EN Laser Distance Meter PL Dalmierz laserowy RU Дальномер лазерный UK Лазерний дальномір LT Lazerinis tolimatis LV Lāzera tālmērs ET Lasermõõdik SK Laserový diaľkomer CZ Laserový dalkoměr HR Laserski metar HU Lézeres távolságmérő RO Control distanta laser BG Лазерен далекомер



HT4M322	40 m	1	60		
HT4M323	60 m	1	60		
HT4M324	80 m	1	40		

EN Profile detector PL Wykrywacz profili RU Детектор скрытых конструкций и проводки UK Детектор профілів LT Profilių detektorius LV Profilu detektors ET Profilidetektor SK Detektor profilov CZ Detektor profilů HR Detektor profila HU Vezeték detektor RO Detector profile BG Детектор за стени



HT4M340	122 g	1	20		

EN Profile detector with laser distance meter PL Wykrywacz profili z dalmierzem laserowym RU Детектор скрытых конструкций и проводки с лазерным дальномером UK Детектор профілів з лазерним дальноміром LT Profilių detektorius su lazeringniu tolimaćiu LV Profilu detektors ar lāzera tālmērs ET Profilidetektor laserimõõdikuga SK Detektor profilov s laserovým diaľkomerom CZ Detektor profilů s laserovým dalkoměrem HR Detektor profila s laserskim metrom HU Profildetektor és lézeres távolságmérő RO Detector profil esi control de distanta laser BG Детектор за стени с лазерен далекомер



HT4M342	118 g	1	20		

EN Tape measure PL Miara zwijana RU Рулетка UK Рулетка LT Matavimo ruletė LV Izl-kama mērlente ET Mõõdulint SK Zvinovací meter CZ Svinovací metr HR Uvlačiv metar HU Mérőszalag RO Rulete de buzunar BG Ролетка



HT4M400	3 m	16 mm	12	120	
HT4M401	5 m	19 mm	12	120	
HT4M402	8 m	25 mm	6	60	

EN Tape measure PL Miara zwijana RU Рулетка UK Рулетка LT Matavimo ruletė LV Izl-kama mērlente ET Mõõdulint SK Zvinovací meter CZ Svinovací metr HR Uvlačiv metar HU Mérőszalag RO Rulete de buzunar BG Ролетка



HT4M405	3 m	16 mm	12	120	
HT4M406	5 m	19 mm	12	120	
HT4M407	8 m	25 mm	6	60	

EN Tape measure PL Miara zwijana RU Рулетка UK Рулетка LT Matavimo ruletė LV Izl-kama mērlente ET Mõõdulint SK Zvinovací meter CZ Svinovací metr HR Uvlačiv metar HU Mérőszalag RO Rulete de buzunar BG Ролетка



HT4M423	3 m	16 mm	12	120	
HT4M425	5 m	19 mm	12	96	

EN Tape measure PL Miara zwijana RU Рулетка UK Рулетка LT Matavimo ruletė LV Izl-kama mērlente ET Mõõdulint SK Zvinovací meter CZ Svinovací metr HR Uvlačiv metar HU Mérőszalag RO Rulete de buzunar BG Ролетка



HT4M426	5 m	25 mm	6	60	
HT4M428	8 m	25 mm	6	48	

EN Screwdriver bits set PL Zestaw końcówek wkrętaskowych RU Набор бит с держателем для бит UK Набор бит для викрутки LT Atsuktuvo antgalių rinkinys LV Skrūvgriežu uzgaļu komplekts ET Krivikeeraja otsikute komplekt SK Súprava skrutkovačov CZ Sada šroubovacích koncovek HR Komplet bitova odvijača HU Csavarhúzó bitfej készlet RO Set de biti surubelnita BG Комплект бит вложки



HT1S400	1/4"	20	40		

EN Screwdriver bits set PL Zestaw końcówek wkrętaskowych RU Набор бит с держателем для бит UK Набор бит для викрутки LT Atsuktuvo antgalių rinkinys LV Skrūvgriežu uzgaļu komplekts ET Krivikeeraja otsikute komplekt SK Súprava skrutkovačov CZ Sada šroubovacích koncovek HR Komplet bitova odvijača HU Csavarhúzó bitfej készlet RO Set de biti surubelnita BG Комплект бит вложки



HT1S401	1/4"	12	48		

EN Screwdriver bits set PL Zestaw końcówek wkrętaskowych RU Набор бит с держателем для бит UK Набор бит для викрутки LT Atsuktuvo antgalių rinkinys LV Skrūvgriežu uzgaļu komplekts ET Krivikeeraja otsikute komplekt SK Súprava skrutkovačov CZ Sada šroubovacích koncovek HR Komplet bitova odvijača HU Csavarhúzó bitfej készlet RO Set de biti surubelnita BG Комплект бит вложки



HT1S402	1/4"	12	48		

EN Magnetic bit holder PL Uchwyt magnetyczny RU Держатель для бит магнитный UK Магнітний тримач LT Magnetinis laikiklis LV Magnētiskais turētājs ET Magnetkæpide SK Magnetická úchytka CZ Magnetický držák HR Magnetska ručka HU Mágneses markolat RO Maner magnetic BG Бит държач магнитен



HT1S438	60 mm	10	200		

EN Masonry drill bit PL Wiertło do betonu RU Сверло по бетону UK Свердло по бетону LT Gražtas betonui LV Urbis betonam ET Betoonipuur SK Vrták do betónu CZ Vrták do betonu HR Svrđala SDS plus za beton HU SDS+ kőműves fúrósász RO SDS+ set de burghii dulgher BG Комплект свердла за бетон



Code	Ø	Length	Flute Length	Box Qty	Case Qty
HT6D204	6,0	110 mm	50 mm	50	32
HT6D205	6,0	160 mm	90 mm	60	180
HT6D206	6,0	210 mm	135 mm	50	150
HT6D207	6,0	260 mm	185 mm	50	150
HT6D209	8,0	160 mm	90 mm	60	180
HT6D210	8,0	210 mm	135 mm	50	150
HT6D213	10,0	160 mm	90 mm	50	150
HT6D214	10,0	260 mm	185 mm	50	150
HT6D215	10,0	350 mm	280 mm	25	100
HT6D218	12,0	160 mm	90 mm	50	150
HT6D220	12,0	260 mm	185 mm	50	150
HT6D224	12,0	600 mm	490 mm	20	80

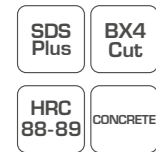

EN Masnory drill bit PL Wiertło do betonu RU кладочное сверло UK Свердло кладки LT Mūro gražtas LV Mūra urbis ET Müüritise puurvõti SK Vrták do betónu CZ Vrták do betonu HR Zidani svrdlo HU Falazat fúrósász RO Burghiu de zidarie BG Комплект свердла за бетон



Code	Ø	Length	Flute Length	Box Qty	Case Qty
HT6D249	7,0	160 mm	90 mm	1	200

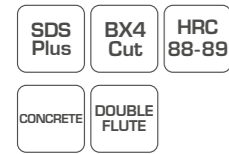

EN Pointed chisel PL Dłuto szpicak RU Зубило пикообразное UK Загострене долото LT Smailus kaltas LV Kalts pikis ET Punktpeitel SK Špicaté dláto CZ Dláto s hrotem HR Šiljasto dljeto SDS plus HU SDS+ hegyes vésősász RO Dalte ascutite SDS+ BG Длето конусно



Code	Length	Box Qty	Case Qty
HT6D280	14 x 250 mm	1	80

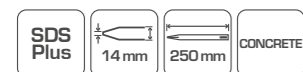

EN Flat chisel PL Dłuto płaskie RU Зубило плоское UK Плоске долото LT Plokščias kaltas LV Plakans kaltis ET Lapik peitel SK Ploché dláto CZ Ploché dláto HR Ravna dljeta SDS plus HU SDS+ lapos vésősász RO Dalta lata SDS+ BG Длето плоско

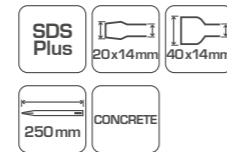

Code	Length	Box Qty	Case Qty
HT6D281	20 x 14 x 250 mm	1	75
HT6D282	40 x 14 x 250 mm	1	75

EN Gouge chisel PL Dłuto do bruzdowania RU Зубило канавочное UK Долото для борозни LT Kaltas freza LV Kalts gropfrēze ET Peitel süvenditeks SK Sekáč CZ Dláto na sekáč HR Dlijeto za žljebljenje SDS plus HU SDS+ marósász RO Dalte canale SDS+ BG Длето канално

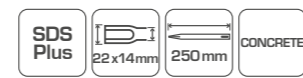

Code	Length	Box Qty	Case Qty
HT6D284	22 x 14 x 250 mm	1	50

EN Flat chisel PL Dłuto płaskie RU Зубило плоское UK Плоска стамеска LT Plokščias kaltas LV Plakans kaltis ET Lapik peitel SK Ploché dláto CZ Ploché dláto HR Ravna dljeta HU Lapos vésősász RO Dalta lata BG Длето плоско

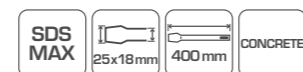

Code	Length	Box Qty	Case Qty
HT6D291	25 x 18 mm	1	25

EN Flat chisel PL Dłuto płaskie RU Зубило плоское UK Плоска стамеска LT Plokščias kaltas LV Plakans kaltis ET Lapik peitel SK Ploché dláto CZ Ploché dláto HR Ravna dljeta HU Lapos vésősász RO Dalta lata BG Длето плоско



Code	Length	Box Qty	Case Qty
HT6D292	50 x 18 mm	1	25

EN Bi-metal hole saw PL Otwornica bimetalowa RU Коронка биметаллическая UK Биметалева отворова коронка LT Bimetalo skylių gražtas LV Bimetāla saurumu urbis ET Bimetallist augusaag SK Bimetalová rezačka otvorov CZ Bimetalová děrovka HR Bimetalne krune za bušenje HU Lyukfűrész fűrőfejek RO Burghie cu ferastrau pentru gaurire BG Биметална боркорона

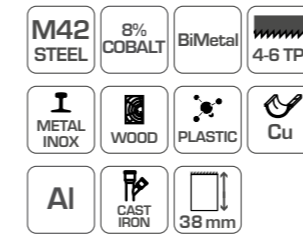

Code	Ø	Length	Box Qty	Case Qty
HT6D436	68 mm	10	50	
HT6D435	67 mm	10	50	

EN Bi-metal hole saw mandrel PL Adapter do otwornic bi-metalowych RU Адаптер для коронок UK Перехідник для коронок LT Adapteris skylių gražtams LV Adapteris saurumu urbijem ET Augusaagide adapter SK Adaptér pre rezačky otvorov CS Adaptér pro děrovku HR Adapteri za bimetalne krune za bušenje HU Bi-metál lyukfűrő adapter fűrőszárral RO Adaptor bi-metal pentru burghii cu ferastrau BG Адаптер за боркорона



Code	Ø	Length	Box Qty	Case Qty
HT6D462	14-30 mm	10	100	
HT6D463	32-152 mm	10	100	

EN Adapter for hole saw drill bits PL Adapter do otwornicy RU Адаптер для коронок UK Перехідник для коронок LT Adapteris skylių gražtui LV Adapteris saurumu urbijem ET Augusaag adapter SK Adaptér pre rezačku otvorov CZ Adaptér pro děrovku HR SDS plus adapter za dijamentnu krunu za bušenje HU SDS+ adapter gyémánt koronafűrőhoz RO Adaptor SDS+ pentru carote cu inertzuri de carbid BG Адаптер за боркорона



Code	Length	Box Qty	Case Qty
HT6D470	110 mm	1	100

EN Carbide hole-saw drill bits PL Otwornica widiowa RU Коронка твердосплавная по бетону UK Коронка зубчаста LT Karbido skylių gražtas LV Karbida saurumu urbis ET Augusaag volframkarbidiga SK Rezačka otvorov s karbidovou špičkou CZ Diamantová děrovka HR Krune od sinteriranog karbida za bušenje HU Karbidbetétes koronafűrőfejek RO Carote cu inertzuri de carbid BG Диамантена боркорона

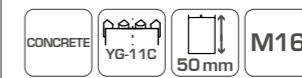

Code	Length	Box Qty	Case Qty
HT6D484	65 mm	1	40
HT6D486	67 mm	1	20

EN Adapter for hole saw drill bits PL Adapter do otwornicy RU Адаптер для коронок по бетону UK Перехідник для коронок LT Adapteris skylių gražtui LV Adapteris saurumu urbijem ET Augusaag adapter SK Adaptér pre rezačku otvorov CZ Adaptér pro děrovku HR Adapteri za krune od sinteriranog karbida za bušenje HU Adapter SDS+ karbidbetétes koronafűrőhoz RO Adaptor pentru carote cu inertzuri de carbid BG Адаптер за боркорона



Code	Length	Box Qty	Case Qty
HT6D490	110 mm	1	100

EN Adapter for hole saw drill bits PL Adapter do otwornicy RU Адаптер для коронок по бетону UK Перехідник для коронок LT Adapteris skylių gražtūi LV Adapteris saurumu urbim ET Augusae adapter SK Adaptér pre rezačku otvorov CZ Adaptér pro děrovku HR Adapteri za krune od sinteriranog karbida za bušenje HU Adapter SDS+ karbidbetétes koronafúróhoz RO Adaptor pentru carote cu inzerturi de carbid BG Адаптер за боркорона



SDS MAX	M16	SUPER LOCK	120mm	For: HT6D484 HT6D486 HT6D487 HT6D489	HT6D492	160 mm	1	50
---------	-----	------------	-------	--------------------------------------	---------	--------	---	----

EN Step drill PL Wiertło stopniowe RU Сверло ступенчатое UK Ступінчасте свердло LT Pakopinis gražtas LV Daudzpakārju urbis ET Astmikpuur SK Stupňovitý vrták CZ Stupňovitý vrták HR Bitovi bušilice za koračno bušenje HU Lépcsős fúrók RO Burghie în trepte BG Конусно свердло за ламарина

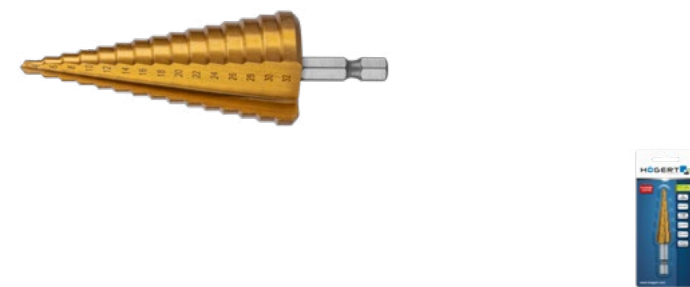

STRAIGHT	METAL	PLASTIC	HEX 1/4"	TITANIUM COATED	HT6D321	4-12 mm	10	100
HSS 4241	118° SELF STARTING	DIN 1412C	MAX 4,0 mm	AUTO DEBURRING	HT6D322	4-20 mm	10	100
					HT6D323	4-32 mm	10	100

EN Step drill PL Wiertło stopniowe RU Сверло ступенчатое UK Ступінчасте свердло LT Pakopinis gražtas LV Daudzpakārju urbis ET Astmikpuur SK Stupňovitý vrták CZ Stupňovitý vrták HR Bitovi bušilice za koračno bušenje HU Lépcsős fúrók RO Burghie în trepte BG Конусно свердло за ламарина

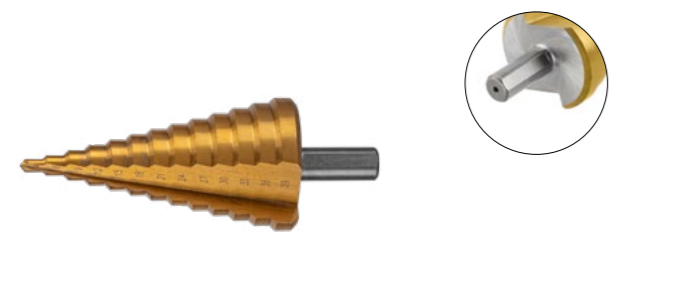

STRAIGHT	METAL	PLASTIC	TITANIUM COATED	HT6D324	4-39 mm	10	50
HSS 4241	118° SELF STARTING	DIN 1412C	MAX 4,0 mm	AUTO DEBURRING			

EN Step drill set PL Zestaw wiertel stopniowych RU Набор ступенчатых сверл UK Набор свердел ступеневих LT Pakopinių gražtų rinkinys LV Daudzpakārju urbu komplekts ET Astmikpuuride komplekt SK Súprava stupňovitých vrtákov CZ Sada stupňovitých vrtáků HR Bitovi bušilice za koračno bušenje HU Lépcsős fúrók RO Burghie în trepte BG Комплект конусно свердло за ламарина



STRAIGHT	x3	5/9/15 STEPS	METAL	PLASTIC	HEX 1/4"	HT6D325	4-12 mm, 4-20 mm, 4-32 mm	10	50
TITANIUM COATED	HSS 4241	118° SELF STARTING	DIN 1412C	MAX 4,0 mm	AUTO DEBURRING				

EN Step drill spiral PL Wiertła stopniowe spiralne RU Ступенчатое сверло со спиральной канавкой UK Ступінчасті спіральні свердла LT Spiraliniai pakopiniai gražtai LV Spirālveida daudzpakārju urbi ET Spiraalseed astmikpuurid SK Stupňovité vrtáky spirálové CZ Stupňovité vrtáky spirálové HR Bitovi spiralne bušilice za koračno bušenje HU Spirális lépcsős fúrók RO Burghie în trepte spiralate BG Конусно свердло спирален канал



SPIRAL	METAL	PLASTIC	HEX 1/4"	TITANIUM COATED	HT6D326	4-32 mm	10	100
HSS 4241	118° SELF STARTING	DIN 1412C	MAX 4,0 mm	AUTO DEBURRING				

EN Soldering iron PL Lutownica kolbowa RU Паяльник электрический UK Паяльник електричний LT Lituoklis su smailiu galu LV Lodāmurs ar spicu galu ET Jootekolb SK Spájkovačka CZ Páječka HR Stapne lemilica HU Forrasztópáka RO Fier de lipit BG Паяльник



		°C						
HT2C305	30 W	430	4 mm	1	50			
HT2C306	60 W	480	6 mm	1	50			
HT2C307	80 W	530	7 mm	1	50			
HT2C308	100 W	550	8 mm	1	50			

EN Cordless soldering iron PL Lutownica akumulatorowa RU Паяльник беспроводной аккумуляторный UK Паяльник безпроводний аккумуляторний LT Belaidis lituoklis LV Bezvadu lodāmurs ET Juhtmeta jootekolb SK Akumulátorová spájkovačka CZ Akumulátorová páječka HR Akumulatorsko lemljenje HU Akkus forrasztópáka RO Fier de lipit fără fir BG Аккумуляторна паялник



4 V	1.5 Ah	USB-C	HT2C315	450	1	30
-----	--------	-------	---------	-----	---	----

EN Transformer soldering iron PL Lutownica transformatorowa RU Паяльник трансформаторный UK Трансформаторний паяльник LT Transformatorinis lituoklis LV Lodāmurs ar transformatoru ET Trafo jootekolb SK Transformátorová spájkovačka CZ Transformátorová páječka HR Pištolj lemilica HU Transzformátoros forrasztópáka RO Fier de lipit cu transformator BG Паялник индукционен



100 W	230V ~50Hz	500°C	12/48S	LED	HT2C310	100 W	500	1	6
-------	------------	-------	--------	-----	---------	-------	-----	---	---

EN Transformer soldering iron PL Lutownica transformatorowa RU Паяльник трансформаторный UK Трансформаторний паяльник LT Transformatorinis lituoklis LV Lodāmurs ar transformatoru ET Trafo jootekolb SK Transformátorová spájkovačka CZ Transformátorová páječka HR Pištolj lemilica HU Transzformátoros forrasztópáka RO Fier de lipit cu transformator BG Паялник индукционен



200 W	230V ~50Hz	70-200°C	12/48S	LED	HT2C311	200 W	500	1	10
-------	------------	----------	--------	-----	---------	-------	-----	---	----

EN Cordless screwdriver PL Wkrętarz akumulatorowy 7,2V RU Аккумуляторная отвертка UK Аккумуляторна викрутка LT Bevielis atsuktuvas LV Bezvadu skrūvgrēzijs ET Juhtmeta kruvikeeraja SK Akumulátorový skrutkovač CZ Akumulátorový šroubovák HR Bežični odvijač HU Akkus csavarhúzó RO Şurubelniţă fără fir BG Аккумуляторна отвертка



7.2V	10 Nm	1,5 Ah	Li-Ion	HT2E212	7,2 V	1	6
230 rpm	LIGHT	HEX 1/4"	0,57 kg				

EN Hot air gun PL Opalarka RU Промышленный фен UK Промисловий фен LT Statybinis fenas LV Karstā gaisa pistole ET Kuumaõhupüstol SK Teplovzdušná pištoľ CZ Horkovzdušná pistole HR Toplozračni pištolj HU Hőlégfúvó RO Suflanta de caldura BG Истолет за горещ въздух



2000 W	MAX 600°C	x4	HT2C550	2000 W	600°C	1	10
300 l/min -350°C	500 l/min -600°C	230V ~50Hz					

EN Hot air gun PL Opalarka RU Промышленный фен с восьмиступенчатой регулировкой температуры UK Промисловий фен з восьмиступінчастим регулюванням температури LT Statybinis fenas LV Karstā gaisa pistole ET Kuumaõhupüstol SK Teplovzdušná pištoľ CZ Horkovzdušná pistole HR Toplozračni pištolj HU Hőlégfúvó RO Suflanta de caldura BG Истолет за горещ въздух



2000 W	MAX 600°C	x4	HT2C551	2000 W	600°C	1	10
300 l/min 60-350°C	500 l/min 60-600°C	230V ~50Hz					

EN Hot air gun **PL** Opalarka **RU** Промышленный фен с 12-ступенчатой регулировкой температуры **UK** Промисловий фен з 12-ступінчастим регулюванням температури **LT** Statybinis fenas **LV** Karstā gaisa pistole **ET** Kuumaõhupüstol **SK** Teplovzdušná pištoľ **CZ** Horkovzdušná pistole **HR** Toplozračni pištolj **HU** Hőléghűvő **RO** Suflanta de caldura **BG** Истолет за горещ въздух



2000 W	MAX 600°C	x4
0 1 2	50°C 100°C 150°C 200°C 250°C 300°C 350°C 400°C 450°C	280 l/min 50°C

HT2C552	2000 W	600°C	1	5
---------	--------	-------	---	---

EN Cold chisel with guard **PL** Przecinak ptaski z osłoną **RU** Зубило **UK** Зубило **LT** Kaltas **LV** Kalts **ET** Meisel **SK** Sekáč **CZ** Sekáč **HR** Ravni rezač s poklopcem **HU** Lapos fejtű védő kézvédővel **RO** Dalta lata **BG** Секач ударен



CrV	TPE	ERGO GRIP
-----	-----	-----------

HT3B700	19 mm	255 mm	10	20
---------	-------	--------	----	----



EN Concrete chisel with hand guard **PL** Punktak z osłoną **RU** Кернер **UK** Кернер **LT** Žymeklis **LV** Punkstītis **ET** Peitel **SK** Dierovač **CZ** Důlkovač **HR** Probijač s poklopcem **HU** Hegyes fejtű védő kézvédővel **RO** Dalta ascutita **BG** Шило ударно



CrV	TPE	ERGO GRIP
-----	-----	-----------

HT3B708	4 mm	16 mm	255 mm	10	20
---------	------	-------	--------	----	----

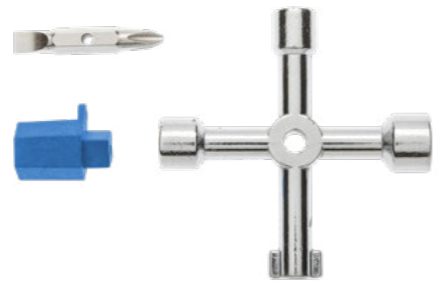

EN Switch cabinet key **PL** Kluczyk uniwersalny do szafek **RU** Ключ для электрошкафов **UK** Ключі для електрошкитових **LT** Universalus raktas spintoms **LV** Universāla atslēga skapjiem **ET** Universaalvõti kappidele **SK** Univerzálny klúč do skriniek **CZ** Univerzální klíč do skříněk **HR** Ključ za razvodne ormare **HU** Elosztódoboz kulcs **RO** Cheie pentru cutia de protectie **BG** Универсален ключ за шкафов

Zn	STEEL	5mm	8mm
9mm	10mm	6mm/PH2	1/4"

HT1W760	76 mm	20	200
---------	-------	----	-----

EN Switch cabinet key **PL** Kluczyk uniwersalny do szafek **RU** Ключ для электрошкафов **UK** Ключі для електрошкитових **LT** Universalus raktas spintoms **LV** Universāla atslēga skapjiem **ET** Universaalvõti kappidele **SK** Univerzálny klúč do skriniek **CZ** Univerzální klíč do skříněk **HR** Ključ za razvodne ormare **HU** Elosztódoboz kulcs **RO** Cheie pentru cutia de protectie **BG** Универсален ключ за шкафов

Zn	STEEL	5mm
8mm	9mm	6,7,8,9 mm
7mm/PH2	1/4"	

HT1W761	85 mm	20	200
---------	-------	----	-----

EN Foam gun **PL** Pistolet do pianki montażowej **RU** Пистолет для монтажной пены **UK** Пистолет для монтажноі піни **LT** Montavimo putų pistoletas **LV** Montāžas putu pistole **ET** Püstol paigaldusvahule **SK** Pištoľ na montážnu penu **CZ** Pistole na montážní pěnu **HR** Pištolj za montažnu pjenu **HU** Purhab kinyomó **RO** Presa cartuse cu spuma **BG** Пистолет за монтажна пяна



PTFE PROTECTION	AI	STEEL NOZZLE
STEEL NEEDLE		

HT4R422	340 mm	200 mm	1	20
---------	--------	--------	---	----

EN Foam gun **PL** Pistolet do pianki montażowej **RU** Пистолет для монтажной пены **UK** Пистолет для монтажноі піни **LT** Montavimo putų pistoletas **LV** Montāžas putu pistole **ET** Püstol paigaldusvahule **SK** Pištoľ na montážnu penu **CZ** Pistole na montážní pěnu **HR** Pištolj za montažnu pjenu **HU** Purhab kinyomó **RO** Presa cartuse cu spuma **BG** Пистолет за монтажна пяна



AI	BRASS NOZZLE	STEEL NEEDLE
----	--------------	--------------

HT4R425	320 mm	195 mm	1	20
---------	--------	--------	---	----

EN Snap-off blade knife **PL** Nóż z ostrzem tamany **RU** Нож с отламывающимся лезвием **UK** Ніж сегментний **LT** Peilis su laužoma geležte **LV** Nazis ar nolaužamu asmeni **ET** Fikseerimata teraga nuga **SK** Nůž s lámacou čepeľou **CZ** Nůž s lámací čepeľí **HR** Nož s oštricom za lomljenje **HU** Tapétavágó kés **RO** Cutter cu lama fractionabila **BG** Макетен нож с чулцо се острие



SK2H	XTREME SHARP EDGE	LASER CUTTING BLADE
ANTI-RUST BLADE	ABS	LOCK-BUTTON

HT4C626	18 mm	30	240
---------	-------	----	-----



EN Snap-off blade knife **PL** Nóż z ostrzem tamany **RU** Нож с отламывающимся лезвием **UK** Ніж сегментний **LT** Peilis su laužoma geležte **LV** Nazis ar nolaužamu asmeni **ET** Fikseerimata teraga nuga **SK** Nůž s lámacou čepeľou **CZ** Nůž s lámací čepeľí **HR** Nož s oštricom za lomljenje **HU** Tapétavágó kés **RO** Cutter cu lama fractionabila **BG** Макетен нож с чулцо се острие



SK5	60 KG PULL-FORCE RESISTANCE	LASER CUTTING BLADE
AUTO-LOCK	PS + TPR	METAL GUIDE BAR

HT4C627	18 mm	12	144
---------	-------	----	-----

EN Snap-off blade knife **PL** Nóż z ostrzem tamany **RU** Нож с отламывающимся лезвием **UK** Ніж сегментний **LT** Peilis su laužoma geležte **LV** Nazis ar nolaužamu asmeni **ET** Fikseerimata teraga nuga **SK** Nůž s lámacou čepeľou **CZ** Nůž s lámací čepeľí **HR** Nož s oštricom za lomljenje **HU** Tapétavágó kés **RO** Cutter cu lama fractionabila **BG** Макетен нож с чулцо се острие

SK2H	XTREME SHARP EDGE	20 KG PULL-FORCE RESISTANCE
LASER CUTTING BLADE	ANTI-RUST BLADE	AUTO-LOCK
ABS	METAL GUIDE BAR	

HT4C628	9 mm	10	240
HT4C629	18 mm	10	120



EN Snap-off blades **PL** Ostrza tamane **RU** Отламывающиеся лезвия **UK** Леза сегментні **LT** Laužomos geležtės **LV** Nolaužams asmens **ET** Fikseerimata terad **SK** Lámacie čepele **CZ** Lámací čepele **HR** Oštrice za lomljenje **HU** Penge tapétavágó késhez **RO** Lama fractionabila **BG** Острие резервно чулцо се



9mm	SK5 STEEL	x10
-----	-----------	-----

HT4C661	9 mm	24	576
---------	------	----	-----

EN Snap-off blades **PL** Ostrza tamane **RU** Отламывающиеся лезвия **UK** Леза сегментні **LT** Laužomos geležtės **LV** Nolaužams asmens **ET** Fikseerimata terad **SK** Lámacie čepele **CZ** Lámací čepele **HR** Oštrice za lomljenje **HU** Penge tapétavágó késhez **RO** Lama fractionabila **BG** Острие резервно чулцо се

18mm	SK5 STEEL	x10
------	-----------	-----

HT4C662	18 mm	24	288
---------	-------	----	-----

EN Storage organizer PL Organizator RU Органайзер, с регулируемыми перегородками UK Органайзер із регулюванням перегородок LT Organizatorius LV Organizērs ET Korraldaja SK Organizér CZ Organizér HR Organizator HU Rendező RO Organizator BG Кутія органайзер

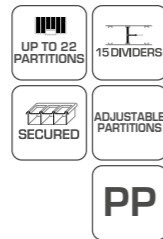

HT7G022	29 x 19,5 x 3,5 cm	12"	1	60
---------	--------------------	-----	---	----

EN Storage organizer PL Organizator RU Органайзер, с регулируемыми перегородками UK Органайзер із регулюванням перегородок LT Organizatorius LV Organizērs ET Korraldaja SK Organizér CZ Organizér HR Organizator HU Rendező RO Organizator BG Кутія органайзер

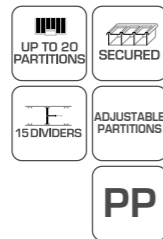

HT7G024	34,4 x 24,9 x 5 cm	14"	1	10
---------	--------------------	-----	---	----

EN Storage organizer PL Organizator RU Органайзер, с регулируемыми перегородками UK Органайзер із регулюванням перегородок LT Organizatorius LV Organizērs ET Korraldaja SK Organizér CZ Organizér HR Organizator HU Rendező RO Organizator BG Кутія органайзер

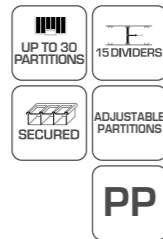

HT7G026	39,9 x 30,3 x 5 cm	16"	1	10
---------	--------------------	-----	---	----

EN Hermetic tool box PL Skrzynka narzędziowa hermetyczna RU Ящик герметичный для инструмента UK Герметичний ящик для інструментів LT Hermetiška įrankių dėžė LV Hermetiskā skrinka na nāradie ET Hermeetiline tööriistakast SK Hermetická skrinka na náradie CZ Box na nářadí hermetický HR Hermetička kutija za alat HU Hermetikusan záró szerszámdoboz RO Cutie de instrumente ermetică BG Херметична кутия за инструменти

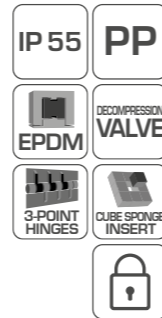

HT7G010	270 x 246 x 124 mm	10,5"	1	12
---------	--------------------	-------	---	----

EN Hermetic tool box PL Skrzynka narzędziowa hermetyczna RU Ящик герметичный для инструмента UK Герметичний ящик для інструментів LT Hermetiška įrankių dėžė LV Hermetiskā skrinka na nāradie ET Hermeetiline tööriistakast SK Hermetická skrinka na náradie CZ Box na nářadí hermetický HR Hermetička kutija za alat HU Hermetikusan záró szerszámdoboz RO Cutie de instrumente ermetică BG Херметична кутия за инструменти

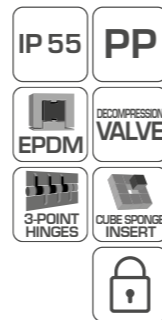

HT7G011	339 x 295 x 152 mm	14"	1	4
---------	--------------------	-----	---	---

EN Hermetic tool box PL Skrzynka narzędziowa hermetyczna RU Ящик герметичный для инструмента UK Герметичний ящик для інструментів LT Hermetiška įrankių dėžė LV Hermetiskā skrinka na nāradie ET Hermeetiline tööriistakast SK Hermetická skrinka na náradie CZ Box na nářadí hermetický HR Hermetička kutija za alat HU Hermetikusan záró szerszámdoboz RO Cutie de instrumente ermetică BG Херметична кутия за инструменти

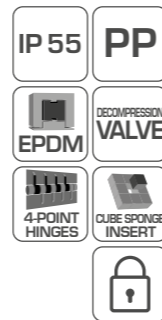

HT7G012	460 x 365 x 176 mm	18,5"	1	2
---------	--------------------	-------	---	---

EN Hermetic tool box PL Skrzynka narzędziowa hermetyczna RU Ящик герметичный для инструмента UK Герметичний ящик для інструментів LT Hermetiška įrankių dėžė LV Hermetiskā skrinka na nāradie ET Hermeetiline tööriistakast SK Hermetická skrinka na náradie CZ Box na nářadí hermetický HR Hermetička kutija za alat HU Hermetikusan záró szerszámdoboz RO Cutie de instrumente ermetică BG Херметична кутия за инструменти



HT7G018	420 x 220 x 340 mm	16,5"	1	2
---------	--------------------	-------	---	---

EN Toolbox PL Skrzynka narzędziowa RU Кейс для инструментов UK Ящик для інструментів LT Įrankių dėžė LV Skrinka na nāradie ET Tööriistakast SK Skrinka na náradie CZ Box na nářadí HR Kutija za alat HU Szerszámoszláda RO Trusa de scule BG Кутія за инструменти



HT7G061	470 x 256 x 238	18"	1	1
---------	-----------------	-----	---	---

EN Toolbox PL Skrzynka narzędziowa RU Кейс для инструментов UK Ящик для інструментів LT Įrankių dėžė LV Skrinka na nāradie ET Tööriistakast SK Skrinka na náradie CZ Box na nářadí HR Kutija za alat HU Szerszámoszláda RO Trusa de scule BG Кутія за инструменти



HT7G063	540x278x269	22"	1	1
---------	-------------	-----	---	---

EN Toolbox PL Skrzynka narzędziowa RU Кейс для инструментов UK Ящик для інструментів LT Įrankių dėžė LV Skrinka na nāradie ET Tööriistakast SK Skrinka na náradie CZ Box na nářadí HR Kutija za alat HU Szerszámoszláda RO Trusa de scule BG Кутія за инструменти



HT7G066	586x296x305	25"	1	1
---------	-------------	-----	---	---

EN Mobile tool box PL Skrzynka mobilna RU Мобильный ящик для инструментов UK Мобільний ящик для інструментів LT Mobilus įrankių dėžė LV Mobilā instrumentu kaste ET Mobiilne tööriistakast SK Mobilný box na náradie CZ Mobilní box na nářadí HR Mobilna kutija za alate HU Mobil szerszámoszláda RO Cutie pentru instrumente mobile BG Мобилна кутия за инструменти

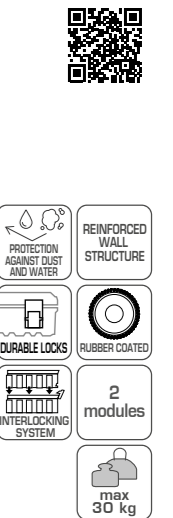

HT7G081	450x360x640	2	1	1
---------	-------------	---	---	---

EN Modular tool trolley PL Wózek narzędziowy modułowy RU Ящик/инструм. на колесах, металлический UK Шафа-візок для інструментів LT Modulinis įrankių vežimėlis LV Modulārny vozík na náradie ET Moodul-tööriistakäru SK Modulárny vozík na náradie CZ Modulární vozík pro nářadí (s kolečký) HR Ladičar za radionicu s kotačima HU Szerszámkocsi RO Cărucior de scule BG Модулна количка за инструменти



HT7G080	52 x 32 x 72 cm	2	1	1
---------	-----------------	---	---	---

EN Tool box set 4 in 1 PL Zestaw skrzyń 4 w 1 RU Набор ящиков для инструментов 4 в 1 UK Набор ящиков для инструментов 4 в 1 LT Įrankių dėžės rinkinys 4 iš 1 LV Instrumentu komplekts 4 pret 1 ET Tööriistakasti komplekt 4 in 1 SK Sada boxov na náradie 4 v 1 CZ Sada boxů na nářadí 4 v 1 HR Alatni okvir postavljen 4 u 1 HU Szerzőmósláda-készlet 4 az 1-ben RO Set de casete de scule 4 în 1 BG Комплект кутии за инструменти 4 в 1



NEW

HT7G500	120 kg	1	1
---------	--------	---	---

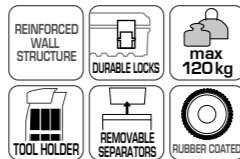

EN Tool trolley PL Kotowa skrzynia narzędziowa RU Ящик для инструментов на колесах UK Ящик для инструментов на колесах LT Įrankių vežimėlis LV Instrumentu ratiņi ET Tööriistakäru SK Vozík na náradie CZ Vozík na nářadí HR Kolica alata HU Szerzőmóskoci RO Cărucior de scule BG Количка за инструменти



NEW

HT7G501	50 kg	1	1
---------	-------	---	---

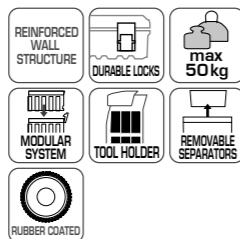

EN Toolbox PL Skrzynia narzędziowa RU Ящик для инструментов UK Ящик для инструментов LT Toolbox LV Rīklozdziņš ET Tööriistad SK Box na náradie CZ Box na nářadí HR Alatni okvir HU Szerzőmósláda RO Cutie de scule BG Инструменти



NEW

HT7G502	50 kg	1	1
---------	-------	---	---

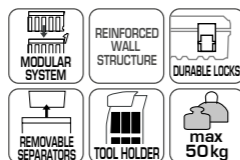

EN Toolbox organiser PL Organizer z pokrywą z poliwęglanu z kubeczkami RU Органайзер с поликарбонатной крышкой UK Органайзер із полікарбонатною кришкою LT Įrankių rinkinio užrašinė LV Rīkkapas organizators ET Toolboxi korraldaja SK Organizér na náradie CZ Organizér na nářadí HR Organizator toolboxa HU A robot-box szervezője RO Organizatorul setului de instrumente BG Органайзер за кутии инструменти

NEW



HT7G503	20 kg	1	1
---------	-------	---	---

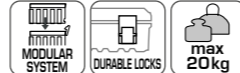

EN Transport platform PL Platforma transportowa na kołach RU Транспортная платформа для модульной системы ящиков UK Транспортна платформа для модульної системи ящиків LT Transporto platforma LV Transporta platforma ET Transpordi platvorm SK Transportná plošina CZ Přepravní plošina HR Prometna platforma HU Közlekedési platform RO Platforma de transport BG Транспортна платформа



NEW

HT7G504	150 kg	1	1
---------	--------	---	---



EN Organiser low PL Organizer narzędziowy niski RU Органайзер для инструментов низкий UK Органайзер для инструментов низкий LT Organizatorius žemas LV Organizators zems ET Korraldaja madal SK Organizér nízký CZ Organizér nízký HR Organizator nizak HU Szervezői alacsony RO Organizator scăzut BG Органайзер нисък



NEW

HT7G505	4 boxes	1	1
---------	---------	---	---



EN Organiser high PL Organizer narzędziowy wysoki RU Органайзер для инструментов высокий UK Органайзер для инструментов высокий LT Organizatorius aukštas LV Organizators augsts ET Korraldaja kõrge SK Organizér vysoký CZ Organizér vysoký HR Organizator visoko HU Szervezői magaslat RO Organizator de mare BG Органайзер високо

NEW



HT7G506	7 boxes	1	1
---------	---------	---	---

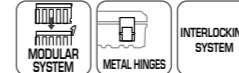

EN Organiser tool case low PL Organizer walizkowy niski RU Органайзер для инструментов низкий UK Органайзер для инструментов низкий LT Užrašinė įrankio dėklas žemas LV Organizatoru rīka korpuss ir zems ET Korraldaja tööriista juhtum madal SK Organizér na náradie nízký CZ Organizér na nářadí nízký HR Kućište alata organizatora nisko HU A szervezői szerszámtok alacsony RO Caz instrument organizator scăzut BG Калф за инструменти на организатора нисък



NEW

HT7G507	7 boxes	1	1
---------	---------	---	---

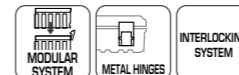

EN Organiser tool case high PL Organizer walizkowy wysoki RU Органайзер для инструментов высокий UK Органайзер для инструментов высокий LT Organizatoriaus įrankio dėklas didelis LV Organizatoru rīks ir augsts ET Korraldaja tööriista juhtum kõrge SK Organizér na náradie vysoký CZ Organizér na nářadí vysoký HR Kućište alata organizatora visoko HU Szervezői szerszámtok magas RO Instrument de organizator caz de mare BG Калф за инструменти на организатора висок



NEW

HT7G508	7 boxes	1	1
---------	---------	---	---

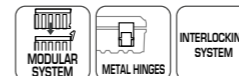

EN Box organiser PL Organizer narzędziowy BOX RU Органайзер для инструментов BOX UK Органайзер для инструментов BOX LT Dėžutės užrašinė LV Boksa organizators ET Kasti korraldaja SK Box organizér CZ Box organizér HR Organizator kutije HU Dobozszervező RO Organizator box BG Органайзер на кутии

NEW



HT7G509	1	1
---------	---	---



EN Organiser with detachable dividers PL Organizer z przegrodami RU Органайзер с перегородками UK Органайзер із перегородками LT Organizatorius su nuimamais skirstytuvais LV Organizators ar noņemamiem dalītājiem ET Eemaldatavate vaheseintega korraldaja SK Organizér s odnímateľnými priehradkami CZ Organizér s odnímateľnými přepážkami HR Organizator s odvojivim razdjelnicima RO Organizator cu separatoare detaşabile BG Органайзер с разглобяеми разделители



NEW

HT7G510	6 separators	1	1
---------	--------------	---	---

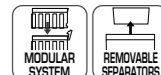

EN Toolbox low PL Skrzynka niska RU Ящик для инструментов низкий UK Ящик для инструментов низкий LT Įrankių dėžė žema LV Instrumentu kaste zema ET Tööriistakasti madal SK Box na náradie nízký CZ Box na nářadí nízký HR Alatni okvir nizak RO Set de instrumente scăzut BG Кутия с инструменти ниска



NEW

HT7G511	50 kg	1	1
---------	-------	---	---

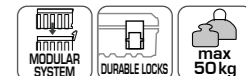

EN Toolbox high PL Skrzynka wysoka RU Ящик для инструментов высокий UK Ящик для інструментів високий LT Įrankių rinkinys aukštas LV Instrumentu komplekts augsts ET Toolbox kõrge SK Box na náradie vysoký CZ Box na nářadí vysoký HR Alatni okvir visoko RO Set de instrumente de mare BG Кутия с инструменти висока

NEW



HT76512	50 kg	1	1
---------	-------	---	---

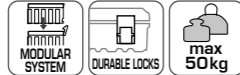

MODEL/ FUNCTION	UNIT	HT1E600	HT1E601	HT1E602	HT1E603	HT1E604	HT1E605	HT1E606	HT1E615	HT1E620	HT1E621
AC voltage	U A.C. [V]	0-600 V						2000 V	600 V		
DC voltage	U D.C. [V]	0-600 V						2000 V	600 V		
AC current	I A.C. [A]	max. 10 A						400 mA	max. 600 A		
DC current	I D.C. [A]	max. 10 A			max. 10 A			400 mA			
Electrical capacity	C [F]	max. 99,99 mF	max. 10 mF		max. 2 mF	max. 60 mF	max. 60 mF	400 uF	max. 4 mF		
Resistance	R [Ω]	max. 99,99 MΩ		max. 2 MΩ	max. 40 MΩ	max. 60 MΩ		max. 400 MΩ	max. 40 MΩ	max. 60 MΩ	max. 60 MΩ
Frequency	[Hz]	0-60 kHz			5-5 MHz	0-10 MHz	0-20 MHz	0-4 MHz	0-4 MHz		
Battery level measurement	[V]	1,5/9 V									
Temperature measurement	[°C/°F]				-20°C for +1000°C / -4°F-1832°F	-20°C for +1000°C / -4°F-1832°F		-40°C for +1000°C / -4°F-1832°F			
Transistor measurement (hFE)				X		X		X			
Battery		2 x 1,5V AAA			3 x 1,5 V AAA	1 x 9 V 6F22	2x 1,5 V AAA	1 x 9 V 6F22	2x 1,5 V AAA	2 x 1,5 V AAA	3 x 1,5 V AAA
LCD screen with backlight		9999	9999	1999 (sine)	3999	5999	6000	4000	4000	5999	5999
TRUE RMS		X	X		X	X	X		X	X	X
NCV		X	X				X	X	X	X	X
VFC		X								X	
DATA HOLD		X	X	X	X	X	X	X	X	X	X
LIVE		X	X								
RANGE						X		X			
AUTO-RANGE		X	X		X	X	X		X	X	X
Screen backlight		X	X	X	X	X	X	X	X	X	X
RELATIVE					X	X					
MIN/MAX					X	X					X
LOW Z										X	
SELECT						X	X		X	X	X
SMART			X				X		X		
Checking diodes and continuity		X	X	X	X	X	X	X		X	X
Built-in flashlight		X	X				X		X	X	X
Possibility to connect a clamp meter						X					
Wall bracket		X	X	X	X	x + magnetic holder					
Test leads included		X	X	X	X	X	X	X	X	X	X
Rubber body		X	X	X	X	X	X	X			
Cable clamps		X	X	X	X	X					
Kickstand on the back of the device		X	X	X	X	X					
The maximum diameter of the measured cable										18 mm	20 mm

TRUE RMS - measures alternating current and voltage – precise RMS value for both sinusoidal and deformed waveforms
NCV - non-contact wire current detection
VFC - measures variable frequency current and voltage (Low Pass Filter)
DATA HOLD - saving the current measurement on the display

LIVE - cable phase measurement / detects AC current in the cable
RANGE - selection between automatic and manual range setting
AUTO-RANGE - automatic adjustment of the measuring range
SMART - the meter recognizes the measured parameter itself and automatically adjusts the measurement range (AUTO

RANGE] of direct and alternating voltage, diode test or resistance
RELATIVE - relative value measurement
MIN/MAX - registration of minimum and maximum values
LOW Z - low impedance voltage measurement mode
SELECT - switch functions for non-contact NCV / capacitance / frequency / current measurement

INDEKS	Jaw type	Terminal Type/ Wire Size	Terminal type/ additional information												
HT1P176		<table border="1"> <tr> <td></td> <td>0,5-6,0mm² 22-10 AWG</td> <td></td> <td>0,5-10mm² 22-8 AWG</td> </tr> <tr> <td></td> <td>0,5-6,0mm² 22-10 AWG</td> <td></td> <td>0,1-1,5mm² 26-16 AWG</td> </tr> <tr> <td></td> <td>0,5-2,5mm² 22-14 AWG</td> <td></td> <td>0,5-6,0mm² 22-10 AWG</td> </tr> </table>		0,5-6,0mm ² 22-10 AWG		0,5-10mm ² 22-8 AWG		0,5-6,0mm ² 22-10 AWG		0,1-1,5mm ² 26-16 AWG		0,5-2,5mm ² 22-14 AWG		0,5-6,0mm ² 22-10 AWG	Automatic, quick jaw change, ratchet mechanism
	0,5-6,0mm ² 22-10 AWG		0,5-10mm ² 22-8 AWG												
	0,5-6,0mm ² 22-10 AWG		0,1-1,5mm ² 26-16 AWG												
	0,5-2,5mm ² 22-14 AWG		0,5-6,0mm ² 22-10 AWG												
HT1P177		<table border="1"> <tr> <td></td> <td>0,5-6,0mm² 22-10 AWG</td> <td></td> <td>0,5-6,0mm² 22-10 AWG</td> </tr> <tr> <td></td> <td>0,5-4,0mm² 22-12 AWG</td> <td></td> <td>0,5-16mm² 22-6 AWG</td> </tr> <tr> <td></td> <td>6,5/5,4 /1,7</td> <td></td> <td></td> </tr> </table>		0,5-6,0mm ² 22-10 AWG		0,5-6,0mm ² 22-10 AWG		0,5-4,0mm ² 22-12 AWG		0,5-16mm ² 22-6 AWG		6,5/5,4 /1,7			Jaw replacement with screws, wire stripper and screwdriver included
	0,5-6,0mm ² 22-10 AWG		0,5-6,0mm ² 22-10 AWG												
	0,5-4,0mm ² 22-12 AWG		0,5-16mm ² 22-6 AWG												
	6,5/5,4 /1,7														
HT1P203		<table border="1"> <tr> <td></td> <td>HEX: 1,0 / 1,72 / 2,0 / 3,25 / 3,84 / 4,5</td> <td></td> <td></td> </tr> </table>		HEX: 1,0 / 1,72 / 2,0 / 3,25 / 3,84 / 4,5			For COAX terminals								
	HEX: 1,0 / 1,72 / 2,0 / 3,25 / 3,84 / 4,5														
HT1P204		<table border="1"> <tr> <td></td> <td>HEX: 1,72 / 2,6 / 5,4 / 6,5 / 8,1</td> <td></td> <td></td> </tr> </table>		HEX: 1,72 / 2,6 / 5,4 / 6,5 / 8,1			For COAX terminals								
	HEX: 1,72 / 2,6 / 5,4 / 6,5 / 8,1														
HT1P170		<table border="1"> <tr> <td></td> <td>4P, 6P 8P, 10P</td> <td></td> <td>RJ10, RJ11 RJ12, RJ45</td> </tr> </table>		4P, 6P 8P, 10P		RJ10, RJ11 RJ12, RJ45	To telephone terminals								
	4P, 6P 8P, 10P		RJ10, RJ11 RJ12, RJ45												
HT1P171		<table border="1"> <tr> <td></td> <td>6P, 8P</td> <td></td> <td>RJ11, RJ12, RJ45</td> </tr> </table>		6P, 8P		RJ11, RJ12, RJ45	To telephone terminals								
	6P, 8P		RJ11, RJ12, RJ45												
HT1P172		<table border="1"> <tr> <td></td> <td>8P</td> <td></td> <td>RJ45</td> </tr> <tr> <td></td> <td>6P</td> <td></td> <td></td> </tr> </table>		8P		RJ45		6P			To telephone terminals				
	8P		RJ45												
	6P														
HT1P160		<table border="1"> <tr> <td></td> <td></td> <td></td> <td></td> </tr> <tr> <td></td> <td>0,5-2,5mm²</td> <td></td> <td>22-14 AWG</td> </tr> </table>						0,5-2,5mm ²		22-14 AWG	For insulated terminals				
	0,5-2,5mm ²		22-14 AWG												

INDEKS	Jaw type	Terminal Type/ Wire Size	Terminal type/ additional information								
HT1P195		<table border="1"> <tr> <td></td> <td>0,5-6,0mm²</td> <td></td> <td>22-10 AWG</td> </tr> </table>		0,5-6,0mm ²		22-10 AWG	For insulated terminals - sleeves				
	0,5-6,0mm ²		22-10 AWG								
HT1P194		<table border="1"> <tr> <td></td> <td></td> <td></td> <td></td> </tr> <tr> <td></td> <td>0,5-6,0mm²</td> <td></td> <td>22-10 AWG</td> </tr> </table>						0,5-6,0mm ²		22-10 AWG	For insulated terminals
	0,5-6,0mm ²		22-10 AWG								
HT1P201		<table border="1"> <tr> <td></td> <td></td> <td></td> <td></td> </tr> <tr> <td></td> <td>0,5-6,0mm²</td> <td></td> <td>22-10 AWG</td> </tr> </table>						0,5-6,0mm ²		22-10 AWG	For insulated terminals
	0,5-6,0mm ²		22-10 AWG								
HT1P202		<table border="1"> <tr> <td></td> <td></td> <td></td> <td></td> </tr> <tr> <td></td> <td>0,5-6,0mm²</td> <td></td> <td>22-10 AWG</td> </tr> </table>						0,5-6,0mm ²		22-10 AWG	For insulated terminals
	0,5-6,0mm ²		22-10 AWG								
HT1P192		<table border="1"> <tr> <td></td> <td>0,5-6,0mm²</td> <td></td> <td>22-10 AWG</td> </tr> </table>		0,5-6,0mm ²		22-10 AWG	For plug-in connectors				
	0,5-6,0mm ²		22-10 AWG								
HT1P200		<table border="1"> <tr> <td></td> <td>0,1-2,5mm²</td> <td></td> <td>27-13 AWG</td> </tr> </table>		0,1-2,5mm ²		27-13 AWG	For plug-in connectors				
	0,1-2,5mm ²		27-13 AWG								
HT1P190		<table border="1"> <tr> <td></td> <td>0,25-6,0mm²</td> <td></td> <td>23-10 AWG</td> </tr> </table>		0,25-6,0mm ²		23-10 AWG	For thin-walled sleeves				
	0,25-6,0mm ²		23-10 AWG								
HT1P191		<table border="1"> <tr> <td></td> <td>4,0-16,0mm²</td> <td></td> <td>6-12 AWG</td> </tr> </table>		4,0-16,0mm ²		6-12 AWG	For cable sleeves				
	4,0-16,0mm ²		6-12 AWG								

INDEKS	Jaw type	Terminal Type/ Wire Size	Terminal type/ additional information
HT1P205		 0,25-6,0 mm ² 23-10 AWG	Six-jaw die for crimping thin-walled ferrules enables the preparation of a hexagonal connector
HT1P161		 0,5-4,0 mm ² 22-12 AWG	For thin-walled sleeves
HT1P162		 6,0-16,0 mm ² 10-6 AWG	For thin-walled sleeves
HT1P193		 1,0-10,0 mm ² 17-7 AWG	For non-insulated terminals
HT1P215		 180 mm 0,08-2,0mm ² AWG 28-14 0,3-6,0mm ² AWG 22-10 0,12-0,3mm ² AWG 28-22 CUTTER	For ferrules, push-in connectors, ring terminals
HT1P198		 RG-59, RG-6 Triaxial 113 Profil BNC, F IEC, RCA	For type F, IEC and RCA coaxial connectors
HT1P199		 2,5/4,0/6,0 mm ² MC4 2,5, 4,0 6,0 mm ²	For photovoltaic connectors
HT1P206		 6,0-50,0 mm ² 10-1 AWG	For ferrules and ring terminals

MARKETING SUPPORT

We provide attractive promotions, loyalty programs and training. At each step of our cooperation, we provide necessary tools and product display stands to support sales:

- free-standing racks;
- displays and cardboard stands;
- printed materials and POS.

Also we work with Distributors individually, according to the customer's potential and needs, offering branding on display windows, facades, cars, flags and billboards. We are always open to new ideas of our Business Partners. And we have an extensive Sales Department at our Distributors' disposal, which always provides support.

Display and sales racks (open)

Dimensions: 100 x 250 x 55 cm or 60 x 250 x 55 cm.
Dimensions: 50 x 203 x 50 cm.
Additional accessories have been designed for the racks: shelves, beams, hooks, hangers and strips, which allow you to categorize products and display goods of various sizes.



Display and sales racks (close)

Dimensions: 100 x 250 x 55 cm or 60 x 250 x 55 cm.
Racks with anti-theft doors.



Drills and bits displays

Dimensions: 32 x 60 x 100 cm.
Dimensions: 19,2 x 19,2 x 78,5 cm.
Metal construction.



Displays for spirit levels

Dimensions: 33 x 29 x 111 cm.
Metal construction with space for 18 spirit levels.

Cardboard displays

Dimensions: 60 x 140 x 40 cm.
Load capacity up to: 80 kg.

Mini product displays - counters

Possibility to display products on the counter or directly near the cash register.

AI EN Foam gun body -Aluminum **PL** Aluminiowy корпус pistoletu do pian **RU** Алюминиевый корпус пистолета для пены **UK** Алюмінієвий корпус пістолета для піни **LT** Aluminiinis putų pistoletu korpusas **LV** Alumīnija putu pistoles korpus **ET** Vahuripüstoli aluminiinikorpus **SK** Hliníkový korpus penovej pistole **CZ** Hliníkový korpus pěnové pistole **HR** Aluminijsko tijelo pištolja za pjenu **HU** Alumínium habzórcpíisztoly ház **RO** Corpul pistolului pentru spumă din aluminiu **BG** Алюминиев корпус на пистолет за пяна

ALU HANDLE EN Aluminum handle **PL** Aluminiowa rękojeść **RU** Алюминиевая ручка **UK** Алюмінієва ручка **LT** Aluminiinio rankena **LV** Alumīnija rokturis **ET** Alumiiniiumkäe-ride **SK** Hliníková rukoväť **CZ** Hliníková rukojeť **HR** Aluminijnska ručka **HU** Alumínium fogantyú **RO** Măner din aluminiu **BG** Алюминиева дръжка

AI Cu EN Aluminum and copper cables **PL** Aluminiowe i miedziane kable **RU** Алюминиевые и медные кабели **UK** Алюмінієві і мідні кабели **LT** Alumininiai ir variniai kabeliai **LV** Alumīnija un vara kabeļi **ET** Alumiinium- ja vaskkaablid **SK** Hliníkové a medené káble **CZ** Hliníkové a měděné kabely **HR** Aluminijnski i bakreni kablovi **HU** Alumínium és réz kábelek **RO** Cabluri din aluminiu și cupru **BG** Алюминиеви и медни кабели

BiMetal EN Combined two metals or metal alloys **PL** Połączone dwa metale lub stopy metali **RU** Биметаллический **UK** Поєднання двох металів або металевих сплавів **LT** Sujungti du metalai arba metalų lydiniai **LV** Divu metālu savienojums vai metāla sakausējums **ET** Kombineeritud kaks metalli või metallisulamit **SK** Spojené dva kovy alebo zliatiny kovu **CZ** Spojené dva kovy nebo slitiny kovu **HR** Kombinacija dva metala ili dviju metalnih legura **HU** Két fém vagy fémötözet kombinációja **RO** Două metale sau aliaje metalice combinate **BG** Съвръзани два метала или метални сплави

CAST IRON EN Cast iron **PL** Żelazo **RU** Чугун **UK** Чавунний матеріал **LT** Ketus **LV** Čuguns **ET** Malm **SK** Liatina **CZ** Litina **HR** Lijevano željezo **HU** Öntöttvas **RO** Fontă **BG** Материал желязо

Cu EN Copper **PL** Miedź **RU** Медь **UK** Мідь **LT** Varis **LV** Varš **ET** Vask **SK** Med **CZ** Měď **HR** Bakar **HU** Réz **RO** Cupru **BG** Мед

STEEL NEEDLE EN Steel spire **PL** Stalowa iglica **RU** Стальная игла **UK** Сталева голка **LT** Plieninė smaile **LV** Tērauda smaile **ET** Terasest tikppolt **SK** Ocelová špička **CZ** Ocelová špička **HR** Čelična iglica **HU** Acél tű **RO** Percutor din oțel **BG** Стоманен шпил

STEEL NOZZLE EN nozzle **PL** Stalowa dysza **RU** Стальная насадка **UK** Сталева насадка **LT** Plieninis antgalis **LV** Tērauda uzgalis **ET** Terasdüüs **SK** Ocelová dýza **CZ** Ocelová tryska **HR** Čelična mlaznica **HU** Acél fúvóka **RO** Duză din oțel **BG** Стоманена дюза

SK5 STEEL EN SK5 steel blade **PL** Ostrze ze stali SK5 **RU** Лезвие из стали SK5 **UK** Лезо із сталі SK5 **LT** SK5 plieno ašmenys **LV** Asmens no SK5 tērauda **ET** SK5 terasest tera **SK** Ocelová čepel **CZ** Ocelová čepel **SK5 HR** Oštrica od SK5 čelika **HU** SK5 acél penge **RO** Lamă fabricată din oțel SK5 **BG** Стоманено острие SK5

CR12MoV STEEL BLADES EN Cr12MoV steel blade **PL** Ostrze ze stali Cr12MoV **RU** Лезвие из стали Cr12MoV **UK** Лезо із сталі Cr12MoV **LT** Cr12MoV plieno ašmenys **LV** Asmens no Cr12MoV tērauda **ET** Cr12MoV-terasest tera **SK** Ocelová čepel **CZ** Ocelová tryska **HR** Čelična mlaznica **HU** Acél fúvóka **RO** Duză din oțel **BG** Стоманено острие Cr12MoV

CrMo EN Chrome molybdenum alloy steel **PL** Stal stopowa chromo-molibdenowa **RU** Хромолибденовая легированная сталь **UK** Хром молібденова легувана сталь **LT** Chromo molibdeno legiruotasis plienas **LV** Hroma-molibdēna legētais tērauds **ET** Legeeritud kroommolibdeenteras **SK** Legovaná chromolybdenová ocel **CZ** Legovaná chromolybdenová ocel **HR** Čelik od legure krom molibdena **HU** Króm-molibdén ötvözet acél **RO** Oțel din aliaj de crom-molibden **BG** Хромирана молибденова легирана стомана

CrV EN Chrome vanadium alloy steel **PL** Stal stopowa chromowo-wanadowa **RU** Хромованадиевая легированная сталь **UK** Хромо-ванадієва легувана сталь **LT** Chromo vanadžio legiruotasis plienas **LV** Hroma-niķeļa legētais tērauds **ET** Legeeritud kroomvanadiumteras **SK** Chromovanadová legovaná ocel **CZ** Chromovanadová legovaná ocel **HR** Krom-vanadijev legirani čelik **HU** Króm-vanádium ötvözetű acél **RO** Oțel aliaj cu crom-vanadiu **BG** Хром -ванадиева легирана стомана

PTFE COAT EN PTFE coated shell **PL** Powłoka pokryta PTFE **RU** Покрытие из ПТФЭ **UK** Покриття з ПТФЭ **LT** PTFE dengta dangą **LV** Pārklājums ar PTFE slāni **ET** PTFE-ga kaetud kattekiht **SK** Povlak potiahnutý PTFE **CZ** Povlak potažený PTFE **HR** Površina premazana PTFE-om **HU** PTFE bevonattal ellátott bevonat **RO** Acoperire cu strat de PTFE **BG** Корпус с PTFE покритие

PLASTIC EN Plastic **PL** Plastik **RU** Пластик **UK** Пластик **LT** Plastikas **LV** Plastmasa **ET** Plastik **SK** Plast **CZ** Plast **HR** Plastika **HU** Műanyag **RO** Plastic **BG** Пластмаса

SS EN Material stainless steel **PL** Materiał stal nierdzewna **RU** Материал нержавеющей сталь **UK** Матеріал нержавіюча сталь **LT** Medžiaga nerūdijantis plienas **LV** Materiāls nerūsējošais tērauds **ET** Materjal: roostevaba teras **SK** Materiál nhrzdžavěna ocel **CZ** Materiál nerezová ocel **HR** Materijal nehrđajući čelik **HU** Rozsdamentes acél anyag **RO** Material oțel inoxidabil **BG** Материал неръждаема стомана

EPDM EN EPDM material **PL** Materiał EPDM **RU** Материал EPDM **UK** Матеріал EPDM **LT** Medžiaga EPDM **LV** Materiāls EPDM **ET** Materjal: EPDM **SK** Materiál EPDM **CZ** Materiál EPDM **HR** Materijal EPDM **HU** EPDM anyag **RO** Material EPDM **BG** EPDM материал

METAL EN Metal **PL** Metal **RU** Металл **UK** Метал **LT** Metalas **LV** Metāls **ET** Metall **SK** Kov **CZ** Kov **HR** Metal **HU** Fém **RO** Metal **BG** Метал

METAL LOCK EN Metal closure **PL** Metalowe zamknięcie **RU** Металлическая застежка **UK** Металева застібка **LT** Metalinis uždarymo mechanizmas **LV** Metāla aizdare **ET** Metalsulgur **SK** Kovový uzáver **CZ** Kovový uzávěr **HR** Metalna zaklopka **HU** Fém zár **RO** Inchidere metalică **BG** Метално затваряне

TPE EN Thermoplastic rubber **PL** Kauczuk termoplastyczny **RU** Термопластичная резина **UK** Термопластична гума **LT** Termoplastinė guma **LV** Termoplastisks kaučuks **ET** Termoplastne kautšuk **SK** Termoplastický kaučuk **CZ** Termoplastický kaučuk **HR** Termoplastični kaučuk **HU** Hőre lágyuló kaucsuk **RO** Cauciuc termoplastic **BG** Термопластична гума

Zn EN Zinc **PL** Cynk **RU** Цинк **UK** Цинк **LT** Cinkas **LV** Cinks **ET** Tsink **SK** Zinok **CZ** Zinek **HR** Cink **HU** Cink **RO** Zinc **BG** Цинк

I METAL INOX EN Metal and inox **PL** Metal i inox **RU** Металл и инOX **UK** Метал i инOX **LT** Metalas ir inox **LV** Metāls un inox **ET** Metall ja inox **SK** Kov a inox **CZ** Kov a inox **HR** Metal i inox **HU** Fém és inox **RO** Metal și inox **BG** Метал и инOX

VDE 1000V EN Safety certificate for working under voltage **PL** Certyfikat bezpieczeństwa pracy pod napięciem **RU** Сертификат безопасности при эксплуатации под напряжением **UK** Сертифікат безпеки при експлуатації під напругою **LT** Darbo, veikiant įtampai, saugos sertifikatas **LV** Drošības sertifikāts darbam zem sprieguma **ET** Ohutussertifikaat pinge all töötamisel **SK** Osvedčenie o bezpečnosti práce pod napätím **CZ** Osvědčení o bezpečnosti práce pod napětím **HR** Sigurnosni certifikat za rad pod naponom **HU** Feszültség alatt történő munkavégzési biztonsági bizonyítvány **RO** Certificat pentru lucrul în condiții de siguranță în timpul lucrului sub tensiune **BG** Сертификат за безопасност при работа под напрежение

MID EN The product complies with the European directive about measuring instruments **PL** Produkt spełnia europejską dyrektywę o przyrządach pomiarowych **RU** Продукт соответствует Европейской директиве о измерительных приборах **UK** Продукт відповідає Європейській директиві про вимірвальні прилади **LT** Produktas atitinka Europos direktyvą dėl matavimo priemonių **LV** Produkts atbilst Eiropas direktīvai par mērinstrumentiem **ET** Toode vastab Euroopa mõõtevahendite direktiivile **SK** Výrobok spĺňa európsku smernicu o meradlách **CZ** Výrobek splňuje evropskou směrnici o měřicích přístrojích **HR** Proizvod zadovoljava europski standard za mjerne instrumente **HU** A termék megfelel a mérőműszerezekről szóló európai irányelvnek **RO** Produsul este în conformitate cu Directiva europeană privind instrumentele de măsură **BG** Продуктът отговаря на европейската директива за измервателните уреди

ADJUSTABLE EN Cutting depth adjustment **PL** Regulacja głębokości nacięcia **RU** Регулировка глубины паза **UK** Регулювання глибини пазу **LT** Įrjovos dylio reguliavimas **LV** darba dziļuma regulēšana **ET** Säilgu sügavuse reguleerimine **SK** Nastavenie hlbyk zárezu **CZ** Nastavení hloubky zářezu **HR** Regulacija dubine ureza **HU** A vágási mélység beállítása **RO** Reglarea adâncimii creștăturii **BG** Регулиране на дълбочината на прореза

ANTI SHOCK EN Shakes absorbing covers **PL** Osłony na końcach absorbujące wstrząsy **RU** Заглушки, амортизирующие тряску **UK** Заглушки амортизуючі трясіння **LT** Galiniai amortizuojantys gaubtai **LV** Vibrāciju amortizējošie pārsegi galos **ET** Vibratsioone summutavad katted otstes **SK** Kryty na koncoch absorbujúce otrasy **CZ** Kryty na koncích absorbující otřesy **HR** Zaštitne kapice na krajevima za apsorpciju udaraca **HU** Útéscsillapító végzárók sápkák **RO** Capace de carăți cu amortizare a șocurilor **BG** Крайнини корпусу за амортизация

CUTTER SK5 EN Wire stripper with steel cutter **PL** Szczyzpc do ściągania izolacji z obcinakiem ze stali **RU** Плоскогубцы для снятия изоляции с резакром из стали **UK** Плоскогубці для зняття ізоляції з різакром із сталі **LT** Vielos nuėmiklis su plieniniu pjauštytuvu **LV** Knaibles izolācijas noņemšanai ar tērauda griezēju **ET** Isolatsiooni eemaldamise tangid koos teraslõikuriga **SK** Odizolovacie kliešte s ocelovou rezačkou **CZ** Odizolovací kliešte s ocelovou rezačkou **HR** Špic klijesta za skidanje izolacije s čeličnim rezačem **HU** Kábelcsupaszító csipőfogó acél vágóval **RO** Clește de deizolat sarmă cu tăietor de oțel **BG** Клещи за сваляне на изолация с нож от стомана

CUTTER SK5 EN SK5 steel cutter **PL** Obcinak ze stali SK5 **RU** Кусачки из стали SK5 **UK** Кусачки із сталі SK5 **LT** SK5 plieno pjoviklis **LV** Tērauda griezējs **SK** ET SK5 terasest lõikur **SK** Ocelová rezačka **SK5 CZ** Ocelová rezačka **SK5HR** Rezač čelični **SK5 HU** SK5 acél vágó **RO** Tăietor de oțel **BG** Нож от стомана SK5

CUTTER EN Wire stripper with cutter **PL** Szczyzpc do ściągania izolacji z obcinakiem **RU** Клещи для снятия изоляции с резакром **UK** Кліщі для зняття ізоляції з різакром **LT** Vielos nuėmiklis su pjauštytuvu **LV** Knaibles izolācijas noņemšanai ar griezēju **ET** Isolatsiooni eemaldamise tangid koos lõikuriga **SK** Odizolovacie kliešte s rezačkou **CZ** Odizolovací kliešte s rezačkou **HR** Špic klijesta za skidanje izolacije s rezačem **HU** Kábelcsupaszító csipőfogó vágóval **RO** Clește de deizolat fire cu tăietor **BG** Клещи за сваляне на изолация с нож

CUTTING NOTCH EN Eension in the scissors to facilitate cutting the wires **PL** Nacięcie w nożycach ułatwiające przecięcie przewodów **RU** Выемка в кусачках для легкой резки **UK** Виймка в кусачках для легкого різання **LT** Įrjovų žirkliųse, palengvinanti laidų kirpimą **LV** Šķēru iegriezums vienkāršai vadu griešanai **ET** Salk käärides juhtmete läbilõikamiseks hõlbustamiseks **SK** Zářez v nožnicích ulehčující strihanie káblů **CZ** Zářez v nůžkách usnadňující stříhání kabelů **HR** Izrez u škarama za lakše rezanje vodova **HU** Bevágás az ollópengékben a kábelek könnyebb átvágásához **RO** Crestătură în foarfecă pentru tăierea ușoară a cablurilor **BG**

EASY CRIMPING EN Easy clamping **PL** Łatwe zaciskanie **RU** Легкое обжатие **UK** Легке обтискання **LT** Lengvas užspaudimas **LV** Vienkārša saspiešana **ET** Lihtne kinnitamine **SK** Jednoduché svorkovanie **CZ** Snadné svorkování **HR** Lako zatezanje **HU** Könnyen összenyomható **RO** Sertizare ușoară **BG** Лесно затягане

FOR FIBRE OPTIC WIRE EN For optical fibers **PL** Do światłowodów **RU** Для оптоволокна **UK** Для оптоволокна **LT** Švieslaidžiams **LV** Optisko šķiedru kabeļiem **ET** Valgusjuhtmete **SK** Pre optické vlákna **CZ** Pro optická vlákna **HR** Za optičke kablove **HU** Száoptikához **RO** Pentru fibre optice **BG** За оптични влакна

HIGH PRECISION EN Precise **PL** Precyzyjny **RU** Для точных работ **UK** Для точних робіт **LT** Precizinis **LV** Precīzs **ET** Täpiss- **SK** Presný **CZ** Přesný **HR** Precizan **HU** Precíz **RO** De precizie **BG** Прецизно

HOLDER EN Belt hook **PL** Zaczep do paska **RU** Зажим для ремня **UK** Затиск для ремня **LT** Dirželio spaustukas **LV** Klipsis jostai **ET** Vööklamber **SK** Prichytenie do oprasku **CZ** Závěs k pásku **HR** Korča za remen **HU** Övcsipesz **RO** Clemă pentru curea **BG** Щипка за колан

LOCK EN Rebound spring **PL** Sprężyna odbijająca **RU** Рефлекторная пружина **UK** Рефлекторна пружина **LT** Tempimo spyruoktė **LV** Atduras atpersere **ET** Tagasilöögivõru **SK** Odrážacia pružina **CZ** Odrážecí pružina **HR** Tlačna opruga **HU** Visszaütő rugó **RO** Arc reflex **BG** Отскочна пружина

MAGNETIC EN Magnetic hook tape measure **PL** Magnetyczny zaczepek miary **RU** Магнитный зацеп **UK** Магнітний захіп **LT** Magnetinis matuoklio kablys **LV** Magnētiskais mērļentes āķis **ET** Magnetiline mõõdulint **SK** Magnetický záves metra **CZ** Magnetický závěs metru **HR** Magnetni držač metra **HU** Mágneses mérőszalag vég **RO** Cărlig magnetic pentru ruletă de măsurat **BG** Магнитна роетка

MILLED SURFACE EN Milled side edge of the spirit level **PL** Frezowana krawędź boczna poziomnicy **RU** Фрезерованная боковая кромка уровня **UK** Бічна кромка рівня, що фрезерується **LT** Frezuotas gulsčiuo šoninis kraštas **LV** Frēzēta līmenrāža sānu mala **ET** Vesiloodi freesitud külgserv **SK** Frézovaná bočná hrana vodováhy **CZ** Frézovaná boční hrana vodováhy **HR** Glodani bočni rub libele **HU** Hornyolt szintmérő oldalsó éle **RO** Marginea laterală frezată a nivelei cu bulă de aer **BG** Фрезов страничен ръб на нивелира

PTFE PROTECTION EN Teflon shell **PL** Teflonowa powłoka **RU** Тефлоновое покрытие **UK** Тефлонове покриття **LT** Teflono dangla **LV** Teflona pārklājums **ET** Teflonkate **SK** Teflonový povlak **CZ** Teflonový povlak **HR** Teflonski premaz **HU** Teflon bevonat **RO** Îneveliș de teflon **BG** Тефлоново покритие

0.5 - 6.0 mm² EN Ratchet splined standard **PL** Grzechotka w standardzie wielowypustowym **RU** Трещотка с шлицами **UK** Тріскачка з шлицями **LT** Daugiadantio tipo terkšle **LV** Sprūdrats ar ierievi **ET** Hambuline pörkmehhanism **SK** Ráčna v drážkovom štandard **CZ** Ráčna v drážkovém štandardu **HR** Čegrtaljka u standardu s više izvoda **HU** Többcsatlakozós szabványú racsni **RO** Cheie cu clichet în standard cu canelură **BG** Трещотка с шлицован механизми

SELF LOCK EN Lock of tape opening **PL** Blokada wysuniętej taśmy **RU** Фиксатор выдвинутой ленты **UK** Фіксатор висуненої стрічки **LT** Ištrauktos juostos fiksavimas **LV** Izvilktās lentes bloķēšana **ET** Väljatõmmatud lindu lukustus **SK** Blokáda vysunutého pásma **CZ** Blokace vysunutého pásma **HR** Blokada izvučene mjerne trake **HU** Kihúzott szalag blokkolás **RO** Blocarea benzii extrase **BG** Блокиране на изхвърлената лента

STRIPPING KNIFE EN Wire stripper **PL** Ostrze do ściągania izolacji **RU** Лезвие для зачистки проводов **UK** Лезо для зачистки дротів **LT** Vielos nuėmiklis **LV** Asmens izolācijas noņemšanai **ET** Isolatsiooni eemaldamise tera **SK** Čepel na sfahovanie izolácie **CZ** Čepel na stahování izolace **HR** Oštrica za skidanje izolacije **HU** Szigetelés eltávolító penge **RO** Cuțit de deizolat cabluri **BG** Острие за сваляне на тел

CORD END EN Collet **PL** Tulejka zaciskowa **RU** Клемная гильза **UK** Клемна гільза **LT** Užspaudžiamoji įvyrė **LV** Kompresijas uzmaņa **ET** Klemmpadrun **SK** Upinacia objímka **CZ** Upinací objímka **HR** Zatezna čahura **HU** Befogópatron **RO** Manșon de prindere **BG** Патронник

INSULATED EN Connector, slip-on sleeves **PL** Konektor, izolowane nasuwki **RU** Соединитель, изолированные разъемы **UK** З'єднувач, ізолювані роз'єми **LT** Jungtis, izoliuotos movos **LV** Savienotājs, izolēti uzlīktni **ET** Isoleeritavate muhvidega konektor **SK** Konektor, izolované manžety **SK** Konektor, izolované manžety **HR** Konektor, izolirane stopice **HU** Csatlakozó, szigetelt kábelvégek **RO** Conector, prize izolate **BG** Съединител, изолирани ръкави

INSULATED EN Insulated male connector **PL** Konektor męski izolowany **RU** Изолированная клемма **UK** Ізолювана клемма **LT** Izoliuota jungtis **LV** Izolēts savienotājs **ET** Isoleeritud isoleeritud pistik **SK** Izolovaný samec konektor **CZ** Izolovaný konektor samec **HU** Conector tată izolat **RO** Conector tată izolat **BG** Изолиран мъжки конекто

INSULATED EN Non-insulated male connector **PL** Konektor męski nieizolowany **RU** Неизолированная клемма **UK** Неізолювана клемма **LT** Neizoliuota vyriška jungtis **LV** Neizolēts viriēša savienotājs **ET** Isoleerimata isoleeritud pistik **SK** Neizolovaný samec konektor **CZ** Neizolovaný konektor samec **HU** Nem szigetelt apa csatlakozó **RO** Conector tată neizolat **BG** Неизолиран мъжки конектор

INSULATED EN Insulated eyelet connector **PL** Konektor oczkowy izolowany **RU** Изолированная клемма кольцевая **UK** Ізолювана клемма кільцева **LT** Izoliuota kilpa jungtis **LV** Izolēts cilpas savienotājs **ET** Konektor s izoloványim očkom **SK** Konektor s izoloványim očkom **CZ** Izolovaná spojka s očkem **HU** Szigetelt fűzőlyuk csatlakozó **RO** Conector cu ochi izolat **BG** Изолиран конектор с отвор

INSULATED EN Ring terminal not insulated **PL** Konektor oczkowy nieizolowany **RU** Неизолированная клемма кольцевая **UK** Неізолювана клемма кільцева **LT** Žiedinis gnybtas nėra izoliuotas **LV** Gredzena spaiļe nav izolēta **ET** Rõngasklemmid ja isoleeritud pole isoleeritud **SK** Krůžková koncovka nie je izolovaná **CZ** Kruhová koncovka není izolovaná **HU** A gyűrűs csatlakozó nincs szigetelve **RO** Terminalul inel nu este izolat **BG** Клемата на пръстена не е изолирана

INSULATED EN Flat connector **PL** Konektor płaski **RU** Плоский разъем **UK** Плоский роз'єм **LT** Plokščia jungtis **LV** plakans savienotājs **ET** lame pistik **SK** plochý konektor **CZ** plochý konektor **HU** lapos csatlakozó **RO** Conector plat **BG** Плосък конектор

INSULATED EN Connector insulated sleeve **PL** Konektor tulejka izolowana **RU** Изолированный втулочный разъем **UK** Ізолюваний втулочний роз'єм **LT** Jungtis izoliuota mova **LV** Savienotāju izolēta uzmaņa **ET** Ühendus isoleeritud hüls **SK** Izolované puzdro konektora **CZ** Izolované pouzdro konektoru **HU** Csatlakozó szigetelt hüvely **RO** Manșon izolat pentru conector **BG** Конектор изолиран ръкав

INSULATED EN Connector non-insulated sleeve **PL** Konektor tulejka nieizolowana **RU** Неизолированный втулочный разъем **UK** Неізолюваний втулочний роз'єм **LT** Jungtis neizoliuota mova **LV** Savienotāju neizolēta uzmaņa **ET** Ühendus isoleeritud hüls **SK** Neizolovaná objímka konektora **CZ** Neizolovaná objímka konektoru **HU** Csatlakozó nem szigetelt hüvely **RO** Conector manșon neizolat **BG** Конектор неизолиран ръкав

INSULATED EN Insulated fork type connector **PL** Konektor typu widelec izolowany **RU** Изолированный разъем вилочного типа **UK** Ізолюваний роз'єм вилочного типу **LT** Izoliuota šakės tipo jungtis **LV** Izolēts dakšu tipa savienotājs **ET** Isoleeritud kahvlit tüüpi pistik **SK** Izolovaný konektor typu vidlice **CZ** Konektor izolovaného typu vidlice **HU** Szigetelt villa típusú csatlakozó **RO** Conector tip furcă izolat **BG** Изолиран вилок конектор

INSULATED EN Non-insulated fork type connector **PL** Konektor typu widelec nieizolowany **RU** Неизолированный разъем вилочного типа **UK** Неізолюваний вилокний роз'єм **LT** Neizoliuota šakės tipo jungtis **LV** Neizolēts dakšu tipa savienotājs **ET** Isoleerimata kahvlit tüüpi pistik **SK** Neizolovaná vidlicový konektor **CZ** Neizolovaný vidlicový konektor **HU** Nem szigetelt villa típusú csatlakozó **RO** Conector de tip furcă neizolat **BG** Неизолиран конектор тип вилка

INSULATED EN Non-insulated fork type connector **PL** Konektor typu widelec nieizolowany **RU** Неизолированный разъем вилочного типа **UK** Неізолюваний вилокний роз'єм **LT** Neizoliuota šakės tipo jungtis **LV** Neizolēts dakšu tipa savienotājs **ET** Isoleerimata kahvlit tüüpi pistik **SK** Neizolovaná vidlicový konektor **CZ** Neizolovaný vidlicový konektor **HU** Nem szigetelt anya csatlakozó **RO** Conector de tip furcă neizolat **BG** Неизолиран конектор тип вилка

INSULATED EN Insulated female connector **PL** Konektor żeński izolowany **RU** Изолированная клемма **UK** Ізолювана клемма **LT** Izoliuota moteriška jungtis **LV** Izolēts sieviešu savienotājs **ET** Isoleeritud emane pistik **SK** Izolovaná zásuvka **CZ** Izolovaná zásuvka **HU** Szigetelt anya csatlakozó **RO** Conector mamă izolat **BG** Изолиран женски конектор

INSULATED EN Non-insulated female connector **PL** Konektor żeński nieizolowany **RU** Неизолированная клемма **UK** Неізолювана клемма **LT** Neizoliuota moteriška jungtis **LV** Sieviešu savienotājs bez izolācijas **ET** Isoleerimata emane pistik **SK** Neizolovaná zásuvka **CZ** Neizolovaná zásuvka **HU** Nem szigetelt anya csatlakozó **RO** Conector mamă neizolat **BG** Неизолиран женски конектор

INSULATED EN Coax connector **PL** Konektora Koax **RU** Коаксиальный разъем **UK** Коаксіальний роз'єм **LT** koaksialinė jungtis **LV</**



EN Connectors insulated and non-insulated sleeve **PL** Konektory tulejka izolowana i nieizolowana **RU** Втулочный разъем неизолированный и изолированный **UK** Втулковий роз'єм неізолюваний та ізолюваний **LT** Jungtis izoliuotos ir neizoliuotos movos **LV** Savienotāji izolētas un neizolētas uzsmavas **ET** Ühendused isoleeritud ja isoleerimata hüls **SK** Konektory izolované a neizolované puzdro **CZ** Konektory izolované a neizolované pouzdro **HU** Csatlakozók szigetelt és nem szigetelt hüvely **RO** Conectori manșon izolați și neizolați **BG** Съединители с изолирана и неизолирана втулка



EN Insulated connector **PL** Łącznik izolowany **RU** Изолированный разъем **UK** Ізолюваний роз'єм **LT** Izoliuota jungtis **LV** Izolētais savienotājs **ET** Isoleeritud pistik **SK** Izolovaný konektor **CZ** Izolovaný konektor **HU** szigetelt csatlakozó **RO** Conector izolat **BG** Изолиран конектор



EN Non-insulated connector **PL** Łącznik nieizolowany **RU** Неизолированный разъем **UK** Неізолюваний роз'єм **LT** Neizoliuota jungtis **LV** Neizolētais savienotājs **ET** Isoleerimata pistik **SK** Neizolovaný konektor **CZ** Neizolovaný konektor **HU** Nem szigetelt csatlakozó **RO** Conector neizolat **BG** Неизолиран конектор



EN Micrometer **PL** Mikrometr **RU** Микрометр **UK** Мікрометр **LT** Mikrometras **LV** Mikrometrs **ET** Mikromeeter **SK** Mikrometer **CZ** Mikrometr **HR** Mikrometar **HU** Mikrométer **RO** Micrometru **BG** Микрометър



EN Micrometer **PL** Mikrometr **RU** Микрометр **UK** Мікрометр **LT** Mikrometras **LV** Mikrometrs **ET** Mikromeeter **SK** Mikrometer **CZ** Mikrometr **HR** Mikrometar **HU** Mikrométer **RO** Micrometru **BG** Микрометър



EN 3 vials in the spirit level **PL** 3 libelle w poziomnicy **RU** 3 глаза в уровне **UK** 3 капсули в рівні **LT** 3 gulstainiai gulščiuke **LV** 3 līmeņrāža kapsulas **ET** 3 vialai vesilooidis **SK** 3 libely vo vodováňe **CZ** 3 libely ve vodovázce **HR** Libela 3 u 1 **HU** 3 libella a vízmértéken **RO** 3 bule în nivela cu bulă de aer **BG** 3 либели в нивелира



EN Straight and angular compression connectors **PL** Złącza kompresyjne kątowe oraz proste **RU** Компрессионные угловые и прямые соединения **UK** Компресійні кутові і прямі з'єднання **LT** Tiesios ir kampinės suspaudimo jungtys **LV** Kompresijas tenka un taisni savienojumi **ET** Sirged ja nurgelised kompressioonliitmikud **SK** Kompresné uhlové a rovné konektory **CZ** Kompresní úhlové a rovné konektory **HR** Kompresijske spojnice kutne i ravne **HU** Egyenes és sarok kompressziós csatlakozók **RO** Racorduri de compresie înclinate și drepte **BG** Прами и ълвови компресионни фуги



EN Connectors **PL** Złącza **RU** Разъем **UK** Роз'єм **LT** Jungtis **LV** Savienojums **ET** Liitmik **SK** Konektor **CZ** Konektor **HR** Spojnica **HU** Csatlakozó **RO** Conector **BG** Съединител



EN Cable 6 pins **PL** Kabel 6 pinów **RU** Кабель 6 контактов **UK** Кабель 6 контактів **LT** 6 kontaktų kabelis **LV** 6 spraudīšu kabelis **ET** 6 kontaktiga kaabel **SK** Kabel 6 pinov **CZ** 6pinový kabel **HR** Kabel 6-pinski **HU** 6 pines kábel **RO** Cablu cu 6 pini **BG** 6-пинов кабел



EN Cable 8 pins **PL** Kabel 8 pinów **RU** Кабель 8 контактов **UK** Кабель 8 контактів **LT** 8 kontaktų kabelis **LV** 8 spraudīšu kabelis **ET** 8 kontaktiga kaabel **SK** Kabel 8 pinov **CZ** 8pinový kabel **HR** Kabel 8-pinski **HU** 8 pines kábel **RO** Cablu cu 8 pini **BG** 8-пинов кабел



EN (RG-59 RG-6 Triset-113) Concentric cable **PL** (RG-59 RG-6 Triset-113) Kabel koncentryczny **RU** (RG-59 RG-6 Triset-113) Коаксиальный кабель **UK** (RG - 59 RG - 6 Triset - 113) Коаксіальний кабель **LT** (RG-59 RG-6 Triset-113) Bendraašis kabelis **LV** (RG-59 RG-6 Triset-113) Koaksiālais kabelis **ET** (RG-59 RG-6 Triset-113) Koaksialkaabel **SK** (RG-59 RG-6 Triset-113) Koaxiálny kábel **CZ** (RG-59 RG-6 Triset-113) Koaxiální kabel **HR** (RG-59 RG-6 Triset-113) Koncentrični kabel **HU** (RG-59 RG-6 Triset-113) Koaxiális kábel **RO** (RG-59 RG-6 Triset-113) Cablu coaxial **BG** (RG-59 RG-6 Triset-113) Коаксиален кабел



EN Electric voltage range **PL** Zakres napięcia elektrycznego **RU** Диапазон электрического напряжения в вольтах **UK** Диапазон електричної напруги у вольтах **LT** Elektros įtampos diapazonas **LV** Elektriskā sprieguma diapazons **ET** Elektripinge vahemik **SK** Rozsah elektrického napätia **CZ** Rozsah elektrického napětí **HR** Raspon električnog napona **HU** Elektromos feszültségtartomány **RO** Intervalul de tensiune electrică **BG** Обхват на електрическото напрежение



EN For copper cables up to 0.5 mm in diameter **PL** Do kabli miedzianych o średnicy do 0,5 mm **RU** Для медных кабелей диаметром до 0,5 мм **UK** Для мідних кабелів діаметром до 0,5 мм **LT** Variinams kabeliams iki 0,5 mm skersmens **LV** Va- ga saurulēm ar diametru 0,5 mm **ET** Vaskkaablitelate läbimõõduga kuni 0,5 mm **SK** Pre medené káble s priemerom do 0,5 mm **CZ** Pro měděné kabely o průměru do 0,5 mm **HR** Za bakrene kablove promjera do 0,5 mm **HU** Legfeljebb 0,5 mm átmérőjű rézkábelekekhez **RO** Pentru cabluri de cupru cu diametru de până la 0,5 mm **BG** За медни кабели с диаметър до 0,5 мм



EN Blade width **PL** Szerokość ostrza **RU** Ширина лезвия **UK** Ширина лека **LT** Ašmenio plotis **LV** Asmens platumums **ET** Tera laius **SK** Šírka čepele **CZ** Šířka čepele **HR** Širina oštrice **HU** Pengé szélesség **RO** Lățimea lamei **BG** Ширина на острието



EN Thickness of the aluminum frame **PL** Grubość aluminiowej ramy **RU** Толщина алюминиевой рамы **UK** Товщина алюмінієвої рами **LT** Aliuminio rėmo storis **LV** Alumīnija rāmja biezums **ET** Alumiiniumi raami raksus **SK** Hrubka hliníkového rámu **CZ** Tloušťka hliníkového rámu **HR** Debljina aluminijskog okvira **HU** Alumínium keret vastagság **RO** Grosimea cadrului din aluminiu **BG** Дебелината на алуминиевата рамка



EN Adapter for 1/4 inch screwdriver bits **PL** Adapter do końcówek wkrętekowych 1/4 cala **RU** Адаптер для бит 1/4 дюйма **UK** Адаптер для біт 1/4 дюйма **LT** Adapteris atsuktuvo antgaliams 1/4 colio **LV** Skrūvgrīežu uzgaļu adapteris 1/4 collas **ET** Kruvikeerajaotsikute adapter 1/4 tolli **SK** Adaptér pre bity skrutkovača 1/4 palca **CZ** Adaptér pro bity šroubováků 1/4 palce **HR** Adapter za vrhove za odvijač 1.4 inča **HU** Adapter csavarhúzóhegyekhez 1.4 inch **RO** Adaptor pentru biți de șurubelniță de 1.4 inch **BG** Адаптер за битове за отвертка 1.4 инча



EN 5 mm square bit **PL** Końcówka kwadratowa 5 mm **RU** Квадратный наконечник 5 мм **UK** Квадратний наконечник 5 мм **LT** Kvadratinis antgalis 5 mm **LV** Kvadrāta uzgalis 5 mm **ET** Ruudukujuline otsik 5 mm **SK** Štvorcový bit 5 mm **CZ** Čtvercový bit 5 mm **HR** Kvadratni vrh 5 mm **HU** Négyzetleges vég 5 mm **RO** Bit pătrat 5 mm **BG** квадратен връх 5 мм



EN 8 mm square bit **PL** Końcówka kwadratowa 8 mm **RU** Квадратный наконечник 8 мм **UK** Квадратний наконечник 8 мм **LT** Kvadratinis antgalis 8 mm **LV** Kvadrāta uzgalis 8 mm **ET** Ruudukujuline otsik 8 mm **SK** Štvorcový bit 8 mm **CZ** Čtvercový bit 8 mm **HR** Kvadratni vrh 8 mm **HU** Négyzetleges vég 8 mm **RO** Bit pătrat 8 mm **BG** Квадратен връх 8 мм



EN Conical square bit 6, 7, 8, 9 mm **PL** Końcówka kwadratowa stożkowa 6, 7, 8, 9 mm **RU** Квадратный наконечник 6, 7, 8, 9 мм **UK** Квадратний наконечник 6, 7, 8, 9 мм **LT** Kūginis kvadratinis antgalis 6, 7, 8, 9 mm **LV** Kvadrāta konuseveida uzgali 6, 7, 8, 9 mm **ET** Kooniline ruudukujuline otsik 6, 7, 8, 9 mm **SK** Kuželový štvorcový bit 6, 7, 8, 9 mm **CZ** Kuželový čtvercový bit 6, 7, 8, 9 mm **HR** Kvadratni konusni vrh 6, 7, 8, 9 mm **HU** Négyzetleges kúpos vég 6, 7, 8, 9 mm **RO** Bit pătrat conic 6, 7, 8, 9 mm **BG** Конусен квадратен връх 6, 7, 8, 9 мм



EN 10 mm triangular bit **PL** Końcówka trójkątna 10 mm **RU** Бита треугольная 10 мм **UK** Біта трикутна 10 мм **LT** Trikampis antgalis 10 mm **LV** Trišņūra uzgālis 10 mm **ET** Kolmnurkne otsik 10 mm **SK** Trojúhelníkový bit 10 mm **CZ** Trojúhelníkový bit 10 mm **HR** Trokutni vrh 10 mm **HU** Háromszögletű vég 10 mm **RO** Bit triunghiular 10 mm **BG** 10 мм триъгълен връх



EN Reversible screwdriver bit 6 mm/PH2 **PL** Końcówka wkrętkowa dwustronna 6 mm/PH2 **RU** Бита двухсторонняя 6 мм/PH2 **UK** Біта двостороння 6 мм/PH2 **LT** Apcerčiamas atsuktuvo antgalis 6 mm/PH2 **LV** Skrūvgrīežu uzgālis divpusējs 6 mm PH2 **ET** Kahepoolne kruvikeerajaotsik 6 mm/PH2 **SK** Dvojstranný skrutkovač bit 6 mm/PH2 **CZ** Dvoustanný šroubovákový bit 6 mm/PH2 **HR** Dvostrani bit za odvijač 6 mm **PH2** **HU** Megfordítható csavarhúzó bitfej 6 mm **PH2** **RO** Bit dublu de șurubelniță 6 mm **PH2** **BG** Двустраничен бит за отвертка 6 мм **PH2**



EN Reversible screwdriver bit 7 mm/PH2 **PL** Końcówka wkrętkowa dwustronna 7 mm/PH2 **RU** Бита двухсторонняя 7 мм/PH2 **UK** Біта двостороння 7 мм/PH2 **LT** Apcerčiamas atsuktuvo antgalis 7 mm/PH2 **LV** Skrūvgrīežu uzgālis divpusējs 7 mm PH2 **ET** Kahepoolne kruvikeerajaotsik 7 mm/PH2 **SK** Dvojstranný skrutkovač bit 7 mm/PH2 **CZ** Dvoustanný šroubovákový bit 7 mm/PH2 **HR** Dvostrani bit za odvijač 7 mm **PH2** **HU** Megfordítható csavarhúzóhegy 7 mm **PH2** **RO** Bit dublu de șurubelniță 7 mm **PH2** **BG** Двустраничен бит за отвертка 7 мм **PH2**



EN 9 mm spade bit **PL** Końcówka topatkowa 9 mm **RU** Лопаточный наконечник 9 мм **UK** Лопатковий наконечник 9 мм **LT** Antgalis 9 mm **LV** Lāpstveida uzgālis 9 mm **ET** Labaotsik 9 mm **SK** Lopatkový bit 9 mm **CZ** Lopatkový bit 9 mm **HR** Lopatasti vrh 9 mm **HU** 9 mm-es pengehegy **RO** Bit spatulă 9 mm **BG** 9 мм връх на острието



EN Stage I of temperature regulation 250 l/min 50-450°C **PL** Bieg I regulacji temperatury 250 l/min 50-450°C **RU** Скорость I регулировка температуры 250 л/мин 50-450°C **UK** Швидкість I регулювання температури 250 л/хвил 50-450°C **LT** temperatūros reguliavimo pavara 250 l/min 50-450°C **LV** Temperatūras regulēšanas I pārnēsums 250 l/min 50-450°C **ET** Temperatuuri reguleerimise I etapp 250 l/min 50-450°C **SK** Doplnkové príslušenstvo 145 ks **CZ** Stupeň I regulace teploty 250 l/min 50-450°C **HR** Brzina I regulacije temperature 250 l_min 50-450°C **HU** Hőmérséklet-szabályozó I fokozat 250 l_min 50-450 °C **RO** Treapta I de reglare a temperaturii 250 l_min 50-450°C **BG** Етап I на температурен контрол 250 l_min 50-450 °C



EN Stage I of temperature regulation 300 l/min 350°C **PL** Bieg I regulacji temperatury 300 l/min 350°C **RU** Скорость I регулировка температуры 300 л/мин 350°C **UK** Швидкість I регулювання температури 300 л/хвил 350°C **LT** temperatūros reguliavimo pavara 300 l/min 350°C **LV** Temperatūras regulēšanas I pārnēsums 300 l/min 350°C **ET** Temperatuuri reguleerimise I etapp 300 l/min 350°C **SK** Doplnkové príslušenstvo 145 ks **CZ** Stupeň I regulace teploty 300 l/min 350 °CHR Brzina I regulacije temperature 300 l_min 350°C **HU** Hőmérséklet-szabályozó I fokozat 300 l_min 350 °C **RO** Treapta I de reglare a temperaturii 300 l_min 350°C **BG** Етап I на температурен контрол 300 l_min 350 °C



EN Stage II of temperature regulation 500 l/min 60-600°C **PL** Bieg II regulacji temperatury 500 l/min 60-600°C **RU** Скорость II регулировка температуры 500 л/мин 60-600°C **UK** Швидкість II регулювання температури 500 л/хвил 60-600°C **LT** II temperatūros reguliavimo pavara 500 l/min 60-600°C **LV** Temperatūras kontroles II pārnēsums 500 l/min 60-600°C **ET** Temperatuuri reguleerimise II etapp 500 l/min 60-600 °C **SK** Doplnkové príslušenstvo 145 ks **CZ** Stupeň II regulace teploty 500 l/min 60-600 °CHR Brzina II regulacije temperature 500 l_min 60-600°C **HU** Hőmérséklet-szabályozó II fokozat 500 l_min 60-600 °C **RO** Treapta II de reglare a temperaturii 500 l_min 60-600°C **BG** Етап II на температурен контрол 500 l_min 60-600 °C



EN Stage II of temperature regulation 500 l/min 600°C **PL** Bieg II regulacji temperatury 500 l/min 600°C **RU** Скорость II регулировка температуры 500 л/мин 600°C **UK** Швидкість II регулювання температури 500 л/хвил 600°C **LT** II temperatūros reguliavimo pavara 500 l/min 600°C **LV** Temperatūras regulēšanas II pārnēsums 500 l/min 600°C **ET** Temperatuuri reguleerimise II etapp 500 l/min 600 °C **SK** Doplnkové príslušenstvo 145 ks **CZ** Stupeň II regulace teploty 500 l/min 600 °CHR Brzina II regulacije temperature 500 l_min 600°C **HU** Hőmérséklet-szabályozó II fokozat 500 l_min 600 °C **RO** Treapta II de reglare a temperaturii 500 l_min 600°C **BG** Етап II на температурен контрол 500 l_min 600 °C



EN Stage II of temperature regulation 550 l/min 100-600°C **PL** Bieg II regulacji temperatury 550 l/min 100-600°C **RU** Скорость II регулировка температуры 550 л/мин 100-600°C **UK** Швидкість II регулювання температури 550 л/хвил 100-600°C **LT** II temperatūros reguliavimo pavara 550 l/min 100-600°C **LV** Temperatūras kontroles II pārnēsums 550 l/min 100-600°C **ET** Temperatuuri reguleerimise II etapp 550 l/min 100-600°C **SK** Doplnkové príslušenstvo 145 ks **CZ** Stupeň II regulace teploty 550 l/min 100-600°C **HR** Brzina II regulacije temperature 550 l_min 100-600 °C **HU** Hőmérséklet-szabályozó II fokozat 550 l_min 100-600 °C **RO** Treapta II de reglare a temperaturii 550 l_min 100-600 °C **BG** Етап II на температурен контрол 550 l_min 100-600 °C



EN Cooling at 50° C temperature and 280 l/min **PL** Chłodzenie przy temperaturze 50°C i obrotach 280 l/min **RU** Охлаждение при температуре 50°C и оборотах 280 л/мин **UK** Охолодження при температурі 50°C і оборотах 280 л/хвил **LT** Aušinimas 50°C ir sukiamis 280 l/min **LV** Dzēsēšana pie temp. 50°C un rotācijas ātruma 280 l/min **ET** Jahutamine temperatuuril 50°C ja pöörrel 280 l/min **SK** Doplnkové príslušenstvo 145 ks **CZ** Chlazení při teplotě 50°C a otáčkách 280 l/min **HR** Hlađenje na temperaturi 50°C i broju okretaja 280 l_min **HU** Hűtés 50°C-on és 280 l/perc fordulatszám alatt **RO** Răcire la temperatura de 50°C și turajii de 280 l_min **BG** Охлаждане при 50 °C и 280 l/min



EN Ergonomic handle **PL** Ergonomiczny uchwyt **RU** Эргономичная ручка **UK** Ергономічна ручка **LT** Ergonominis laikiklis **LV** Ergonomiskie rokturi **ET** Ergonomiline käepide **SK** Doplnkové príslušenstvo 145 ks **CZ** Ergonomická rukojeť **HR** Ergonomiska drška **HU** Ergonomikus fogantyú **RO** Mâner ergonomic **BG** Ергономична дръжка



EN Temperature max 600°C **PL** Temperatura max 600°C **RU** Температура макс. 600°C **UK** Температура макс. 600°C **LT** Didžiausia temperatūra 600°C **LV** Maks. temperatūra 600°C **ET** Temperatuur max 600°C **SK** Doplnkové príslušenstvo 145 ks **CZ** Teplota max. 600°C **HR** Temperatura max 600°C **HU** Hőmérséklet max 600°C **RO** Temperatura maximă 600°C **BG** Максимална температура 600 °C



EN French type socket **PL** Gniazdo typu francuskiego **RU** Французская розетка **UK** Французька розетка **LT** Prancūziško tipo lizdas **LV** Francijas standarta lizgda **ET** Prantsuse-tüüpi pesa **SK** Zásuvka francúzskeho typu **CZ** Zásuvka francouzského typu **HR** Utičnica francuskog tipa **HU** Francia típusú aljzat **RO** Priză franceză **BG** Гнездо за френски тип



EN Triset 113-Profii-11 coaxial cables **PL** Kable koncentryczne Triset 113-Profii-11 **RU** Коаксиальный кабель Triset 113-Profii-11 **UK** Коаксіальний кабель Triset 113 - Profi - 11 **LT** Bendraašis kabelis Triset 113-Profii-11 **LV** Koaksiālie kabeļi Triset 113-Profii-11 **ET** Koaksialkaablid Triset 113-Profii-11 **SK** Koaxiálne káble Triset 113-Profii-11 **CZ** Koaxiální kabely Triset 113-Profii-11 **HR** Koncentrični kablovi Triset 113-Profii-11 **HU** Koaxiális kábelek Triset 113-Profii-11 **RO** Cabluri coaxiale Triset 113-Profii-11 **BG** Triset 113-Profii-11 коаксиални кабели



EN Maximum 3600 W **PL** Maksymalne obciążenie 3600 W **RU** Максимальная нагрузка 3600 Вт **UK** Максимальне навантаження 3600 Вт **LT** Maksimali arkova 3600 W **LV** Maksimālā slodze 3600 W **ET** Suurim koormus 3600 W **SK** Maximálne zaťaženie 3600 W **CZ** Maximální zatížení 3600 WHR **Maksimalno opterećenje 3600 W** **HU** Maximális terhelés 3600 W **RO** Sarcina maximă 3600 W **BG** Максимално натоварване 3600 W



EN Maximum 4000 W **PL** Maksymalne obciążenie 4000 W **RU** Максимальная нагрузка 4000 Вт **UK** Максимальне навантаження 4000 Вт **LT** Maksimali arkrova 4000 W **LV** Maksimālā slodze 4000 W **ET** Suurim koormus 4000 W **SK** Maximálne zaťaženie 4000 W **CZ** Maximální zatížení 4000 WHR **Maksimalno opterećenje 4000 W** **HU** Maximális terhelés 4000 W **RO** Sarcina maximă 4000 W **BG** 4000 W максимално натоварване



EN Ratchet mechanism **PL** Mechanizm grzechotkowy **RU** Храповой механизм **UK** Механізм хронпіння **LT** Terklūinis mechanizmas **LV** Sprēdmehānisms **ET** Pörkmehhanism **SK** Račňový mechanizmus **CZ** Ráčňový mechanismus **HR** Mehanizam čegrtaljke **HU** Racsnis mechanizmus **RO** Mecanism cu clictet **BG** Механизъм на тресотка



EN Wire cross-section 3x1-5 mm² **PL** Przekrój przewodu 3x1-5 mm² **RU** Сечение провода 3x1-5 мм² **UK** Переріз дроту 3x1-5 мм² **LT** Laido skerspjūvis 3x1-5 mm² **LV** Vadītāja šķērsgriezums 3x1-5 mm² **ET** Juhtme läbilõikepindala 3x1-5 mm² **SK** Prierez kábla 3x1-5 mm² **CZ** Průřez kabelu 3x1-5 mm² **HR** Presjek voda 3 x 1-5 mm² **HU** Kábel keresztmetszete 3 x 1-5 mm² **RO** Secțiunea transversală a cablului 3 x 1-5 mm² **BG** Напечно сечение на проводника 3 x 1-5 mm²



EN Wire cross-section 3x2-5 mm² **PL** Przekrój przewodu 3x2-5 mm² **RU** Сечение провода 3x2-5 мм² **UK** Переріз дроту 3x2-5 мм² **LT** Laido skerspjūvis 3x2-5 mm² **LV** Vadītāja šķērsgriezums 3x2-5 mm² **ET** Juhtme läbilõikepindala 3x2-5 mm² **SK** Prierez kábla 3x2-5 mm² **CZ** Průřez kabelu 3x2-5 mm² **HR** Presjek voda 3 x 2-5 mm² **HU** Kábel keresztmetszete 3 x 2-5 mm² **RO** Secțiunea transversală a cablului 3 x 2-5 mm² **BG**

HIGH LEVERAGE
EN Connection increasing strength **PL** Łączenie zwiększające siłę **RU** Соединение, повышающее прочность **UK** 3'єднання, що підвищує міцність **LT** Jungtis, didinanti jėga **LV** Savienošana ļaudas palielināšana **ET** Tugevust suurendan ühendus **SK** Spojenie zvyšujúce silu **CZ** Spojení zvyšující sílu **HR** Spoj za jačanje snage **HU** Erőfokozó tengelykapcsoló **RO** Conector de mărire a puterii **BG** Присъединяване за увеличаване на силата

MAX Ø22 mm
EN Max cable diameter 22 mm **PL** Średnica kabla max 22 mm **RU** Диаметр кабеля макс. 22 мм **UK** Діаметр кабелю макс. 22 мм **LT** Maksimalus kabelio skersmuo 22 mm **LV** Kabeļa diametrs maks. 22 mm **ET** Kaabli läbimõõt max 22 mm **SK** Priemer kábla max. 22 mm **CZ** Průměr kabelu max. 22 mm **HR** Promjer kabla max 22 mm **HU** Kábelátmérő max. 22 mm **RO** Diametrul cablului max. 22 mm **BG** Максимален диаметър на кабела 22 мм

MAX Ø26 mm
EN Max cable diameter 26 mm **PL** Średnica kabla max 26 mm **RU** Диаметр кабеля макс. 26 мм **UK** Діаметр кабелю макс. 26 мм **LT** Maksimalus kabelio skersmuo 26 mm **LV** Kabeļa diametrs maks. 26 mm **ET** Kaabli läbimõõt max 26 mm **SK** Priemer kábla max. 26 mm **CZ** Průměr kabelu max. 26 mm **HR** Promjer kabla max 26 mm **HU** Kábelátmérő max 26 mm **RO** Diametrul cablului max. 26 mm **BG** Максимален диаметър на кабела 26 мм

TWO MILL SURFACE
EN Milled side edge of the spirit level **PL** Frezowana krawędź boczna poziomicy **RU** Фрезерованный край уровня **UK** Край рівня, що фрезерується **LT** Frezuotas gulsčiuo šoninis kraštas **LV** Frēzēta līmenrāža sānu mala **ET** Vesiloodi freesitud külgserv **SK** Frézovaná bočná hrana vodováhy **CZ** Frézovaná boční hrana vodováhy **HR** Glodani bočni ribe libele **HU** Hornyolt szintmérő oldalsó él **RO** Margine laterală frezată a nivelii cu bulă de aer **BG** Фрезоз страничен ръб на нивелира

ADJUSTABLE PARTITIONS
EN Adjustable dividers **PL** Regulowane przegrody **RU** Регулируемые разделители **UK** Регульовані роздільники **LT** Reguluojamos pertvaros **LV** Regulējami nodalījumi **ET** Reguleeritavad vahejaotised **SK** Nastavitelné priehradky **CZ** Nastavitelné příhradky **HR** Podesive pregrade **HU** Állítható elválasztók **RO** Separatoare reglabile **BG** Регулируеми разделители

2 COMPARTMENTS
EN 2 dividers **PL** 2 przegrody **RU** 2 разделителя **UK** 2 роздільники **LT** 2 tvarkyklės **LV** 2 nodalījumi **ET** 2 vahejaotist **SK** 2 priehradky **CZ** 2 přerážky **HR** 2 pregrade **HU** 2 rekesz **RO** 2 compartimente **BG** 2 отделения

PH
EN End cap **PL** PH Końcówka **PH** **RU** Наконечник **UK** Наконечник **PH** **LT** PH antgalis **LV** Uzgalis **PH** **ET** Otsik **PH** **SK** PH koncovka **CZ** Koncovka **PH** **HR** PH nastavak **HU** PH hegy **RO** Vârf **BG** PH Накрайник

PZ
EN End cap **PL** PZ Końcówka **PZ** **RU** Наконечник **PZ** **UK** Наконечник **PZ** **LT** PZ antgalis **LV** Uzgalis **PZ** **ET** Otsik **PZ** **SK** PZ koncovka **CZ** Koncovka **PZ** **HR** PZ nastavak **HU** PZ hegy **RO** Vârf **BG** PZ Накрайник

SL
EN End cap flat **SL** **PL** Końcówka płaska **SL** **RU** Наконечник плоский **SL** **UK** Наконечник плоский **SL** **LT** Plokščias antgalis **LV** Plakans uzgalis **SL** **ET** Lame otsik **SL** **SK** Plochá SL koncovka **CZ** Plochá SL koncovka **HR** Ravni nastavak **HU** **SL** Lapos_SL hegy **RO** Vârf plat_SL **BG** Плосък Накрайник_SL

LOCK
EN Padlock **PL** Kłódka **RU** Навесной замок **UK** Навісний замок **LT** Spynelė **LV** Piekaramā slēdzene **ET** Tabalukk **SK** Visiací zámok **CZ** Visací zámek **HR** Lokot **HU** Lakat **RO** Lacăt **BG** Катинар

BEARING GUIDES
EN Ball bearing guides **PL** Prowadnice kółkowe **RU** Роликовые направляющие **UK** Роликові напрямні **LT** Rutulinės kreipiamosios **LV** Lodišu vadotnes **ET** Rattajuhikud **SK** Koleskové koľajnice **CZ** Kotečkové kolejnice **HR** Kuglične vodilice **HU** Görgős vezető **RO** Ghidaje cu role **BG** Роликви водачи

CUBE SPONGE INSERT
EN Sponge insole cut into cubes **PL** Wkład gąbkowy nacięty w sześciany **RU** Вкладыш из губки, порезанный на кубики **UK** Вкладыш з губки, порізаний на кубики **LT** Kempinės įdėklas suraizytas kubeliais **LV** Sūkļa ieliktnis sagriezts kubīšos **ET** Kuubikuteks lõigatud käsnsisu **SK** Špongiová vložka rezaná na kocky **CZ** Houbová vložka nařezaná na krychle **HR** Špužvasti umetak narezan na kocke **HU** Kockákra vágott szivacsbetét **RO** Insertje de burete tăiate în cuburi **BG** Вложка EVA, нарязана на кубчета

3-POINT HINGES
EN 3-point hinge **PL** Zawias 3-punktowy **RU** 3-точечные петли **UK** 3-точкові петлі **LT** 3 taškų lankstas **LV** 3 punktu eņģe **ET** Kolmepunktiline liigend **SK** 3-bodový záves **CZ** 3bodový závěs **HR** Šarke s 3 točke **HU** 3 pontos zsanér **RO** Balama în 3 puncte **BG** 3-точкова панта

4-POINT HINGES
EN 4-point hinge **PL** Zawias 4-punktowy **RU** 4-точечные петли **UK** 4-точкові петлі **LT** 4 taškų lankstas **LV** 4 punktu eņģe **ET** Neljapunktiline liigend **SK** 4-bodový záves **CZ** 4bodový závěs **HR** Šarke s 4 točke **HU** 4 pontos zsanér **RO** Balama în 4 puncte **BG** 4-точкова панта

DECOMPRESSION VALVE
EN Decompression valve **PL** Zawór dekompresyjny **RU** Декомпрессионный клапан **UK** Декомпресійний клапан **LT** Dekompresinis vožtuvas **LV** Dekompresijas vārsts **ET** Dekompresiooniklapp **SK** Dekompresný ventil **CZ** Dekompresní ventil **HR** Dekompresijski ventil **HU** Dekompresziós szelep **RO** Supapă de decompresie **BG** Декомпресионен вентил

AUTO-LOCK
EN Automatic lock **PL** Automatyczna blokada **RU** Автоматическая блокировка **UK** Автоматичне блокування **LT** Automatinė blokada **LV** Automātiska bloķēšana **ET** Automaatne lukustus **SK** Automatická uzávěrka **CZ** Automatická blokační **HR** Automatsko zaključavanje **HU** Automatikus blokolás **RO** Blocare automată **BG** Автоматично заключване

BX4 Cut
EN 4-blade drill bit **PL** Wiertło 4-ostrzowe **RU** Сверло с 4 лезвиями **UK** Свердло з 4 лезвами **LT** 4-ašmenis grąžtas **LV** 4 asmeņu urbis **ET** 4-teraline puur **SK** 4-kotúčový vrták **CZ** Vrták 4 čepele **HR** Svrdlo s 4 oštrice **HU** 4 élű fúró **RO** Burghiu cu 4 tăişuri **BG** Средло с 4 остриета

120mm
EN Drill length 120 **PL** Długość wiertła 120 **RU** Длина сверла 120 **UK** Довжина свердла 120 **LT** Grąžto ilgis 120 **LV** Urbja garums 120 **ET** Puuri pikkus 120 **SK** Dĺžka vrtáka 120 **CZ** Délka vrtáku 120 **HR** Duljina svrdla 120 **HU** Fúrófej hosszúság 120 **RO** Lungime burghiu 120 **BG** Дължина на свердлото 120

130mm
EN Drill length 130 **PL** Długość wiertła 130 **RU** Длина сверла 130 **UK** Довжина свердла 130 **LT** Grąžto ilgis 130 **LV** Urbja garums 130 **ET** Puuri pikkus 130 **SK** Dĺžka vrtáka 130 **CZ** Délka vrtáku 130 **HR** Duljina svrdla 130 **HU** Fúrófej hosszúság 130 **RO** Lungime burghiu 130 **BG** Дължина на свердлото 130

50 mm
EN Keyhole depth 50 mm **PL** Głębokość otworu 50 mm **RU** Глубина отверстия 50 мм **UK** Глибина отвору 50 мм **LT** Pjūklė anoms gylis 50 mm **LV** Saurumu urbja dziļums 50 mm **ET** Augusae sügavus 50 mm **SK** Hĺbka dierovej píty 50 mm **CZ** Hĺoubka vykrúžovacího vrtáku 50 mm **HR** Dubina krune za bušenje otvora 50 mm **HU** Lyukfúrész mélység 50 mm **RO** Adâncimea ferăstrăului de găurit 50 mm **BG** 50 мм дълбочина на триона

38 mm
EN Drilling depth 38 mm **PL** Głębokość wiercenia 38 mm **RU** Глубина сверления 38 мм **UK** Глибина свердління 38 мм **LT** Gręžimo gylis 38 mm **LV** Urbšanas dziļums 38 mm **ET** Puurimise sügavus 38 mm **SK** Hĺbka vrtania 38 mm **CZ** Hĺoubka vrtání 38 mm **HR** Dubina bušenja 38 mm **HU** Fúrási mélység 38 mm **RO** Adâncimea de găurire 38 mm **BG** Дълбочина на пробиване 38 мм

ABS
EN Body material ABS **PL** Materiał korpusu ABS **RU** Материал корпуса ABS **UK** Материал корпусу ABS **LT** Korpuso medžiaga ABS **LV** Korpusa materiāls ABS **ET** Korpusse materjal ABS **SK** Materiál korpusu ABS **CZ** Materiál korpusu ABS **HR** Materijal tijela ABS **HU** Ház anyag ABS **RO** Material corp ABS **BG** Материал на корпуса от ABS

PS + TPR
EN Body material PS + TPR **PL** Materiał korpusu PS + TPR **RU** Материал корпуса PS + TPR **UK** Материал корпусу PS + TPR **LT** Korpuso medžiaga PS + TPR **LV** Korpusa materiāls PS + TPR **ET** Korpusse materjal PS + TPR **SK** Materiál korpusu PS + TPR **CZ** Materiál korpusu PS + TPR **HR** Materijal tijela PS + TPR **HU** Ház anyag PS + TPR **RO** Material corp PS + TPR **BG** Материал на корпуса PS + TPR

SK2H
EN Blade material SK2H **PL** Materiał ostrza SK2H **RU** Материал лезвия SK2H **UK** Материал ле́за SK2H **LT** Ašmenų medžiaga SK2H **LV** Asmens materiāls SK2H **ET** Tera materjal SK2H **SK** Materiál čepele SK2H **CZ** Materiál čepele SK2H **HR** Materijal oštrice SK2H **HU** Penge anyag SK2H **RO** Material lamă SK2H **BG** Материал на острието SK2H

SK5
EN Blade material SK5 **PL** Materiał ostrza SK5 **RU** Материал лезвия SK5 **UK** Материал ле́за SK5 **LT** Ašmenų medžiaga SK5 **LV** Asmens materiāls SK5 **ET** Tera materjal SK5 **SK** Materiál čepele SK5 **HR** Materijal oštrice SK5 **HU** Penge anyag SK5 **RO** Material lamă SK5 **BG** Материал на острието SK5

METAL GUIDE BAR
EN Guide bar material metal **PL** Materiał prowadnicy metal **RU** Материал направляющей металл **UK** Материал що направляє метал **LT** Kreipiamosios medžiaga metalas **LV** Vadotnes materiāls metāls **ET** Juhttraua materjal metall **SK** Materiál vodiacej lišty kov **CZ** Materiál vodítka kov **HR** Materijal vodilice metal **HU** VEzetősín anyag fém **RO** Material ghidaj - metal **BG** Метален направляващ материал

LOCK-BUTTON
EN Locking button **PL** Przycisk blokujący **RU** Кнопка блокировки **UK** Кнопка блокування **LT** Fiksavimo mygtukas **LV** Bloķēšanas pogā **ET** Lukustusnupp **SK** Blokovací tlačidlo **CZ** Blokační tlačítko **HR** Gumb za zaključavanje **HU** Blokkoló gomb **RO** Buton de blocare **BG** Бутон за заключване

XTREME SHARP EDGE
EN Blade type XSE **PL** Rodzaj ostrza XSE **RU** Тип лезвия XSE **UK** Тип ле́за XSE **LT** Ašmenų tipas XSE **LV** Asmens veids XSE **ET** Tera liik XSE **SK** Druh čepele XSE **CZ** Druh čepele XSE **HR** Tip oštrice XSE **HU** Penge típus XSE **RO** Tipul de lamă XSE **BG** Острие тип XSE

M16
EN Handle M16 **PL** Uchwyt M16 **RU** Держатель M16 **UK** Утримувач M16 **LT** Laikiklis M16 **LV** Turētājs M16 **ET** Padrun M16 **SK** Držák M16 **CZ** Skříčadlo M16 **HR** Držač M16 **HU** Tokmány M16 **RO** Suport M16 **BG** Държач M16

20 KG PULL-FORCE RESISTANCE
EN Protection against blade ejection 20 kg **PL** Zabezpieczenie przed wysunięciem ostrza 20 kg **RU** Защита от выдвигания лезвия 20 кг **UK** Захист від висунення ле́за 20 кг **LT** Apsauga nuo ašmenų išsikišimo 20 kg **LV** Aizsardzība pret asmens izvēršanos 20 kg **ET** Kaitse tera väljatõmbamise eest 20 kg **SK** Ochrana proti vysunutí čepele, 20 kg **CZ** Ochrana proti vysouvání čepele, 20 kg **HR** Zaštita od izbacivanja oštrice 20 kg **HU** Pengekidobás elleni védelem 20 kg **RO** Protecție împotriva ejectării lamei 20 kg **BG** Защита срещу изхвърляне на острието 20 кг

60 KG PULL-FORCE RESISTANCE
EN Protection against blade ejection 60 kg **PL** Zabezpieczenie przed wysunięciem ostrza 60 kg **RU** Защита от выдвигания лезвия 60 кг **UK** Захист від висунення ле́за 60 кг **LT** Apsauga nuo ašmenų išsikišimo 60 kg **LV** Aizsardzība pret asmens izvēršanos 60 kg **ET** Kaitse tera väljatõmbamise eest 60 kg **SK** Ochrana proti vysunutí čepele, 60 kg **CZ** Ochrana proti vysouvání čepele, 60 kg **HR** Zaštita od izbacivanja oštrice 60 kg **HU** Pengekidobás elleni védelem 60 kg **RO** Protecție împotriva ejectării lamei 60 kg **BG** Защита срещу удължаване на острието 60 кг

2 modules
EN 2 modules **PL** 2 moduly **RU** 2 модуля **UK** 2 модулі **LT** 2 moduliai **LV** 2 moduļi **ET** 2 modulit **SK** 2 moduly **CZ** 2 moduly **HR** 2 modula **HU** 2 modul **RO** 2 module **BG** 2 модула

AUTO LOCK
EN Self-leveling lock **PL** Blokada samopoziomowania **RU** Блокировка самовыравнивания **UK** Блокування самовирівнювання **LT** Savaimė išsilyginantis užraktas **LV** Pašļimeņojošs bloķētājs **ET** Iseloodimise lukustus **SK** Blokádá autonivelácie **CZ** Samonivelací zámek **HR** Blokada samoniveliranja **HU** Önszintezés blokád **RO** Blocaj cu auto-nivelare **BG** Блокировка самонивелираща

max 10 h
EN Working time 10h **PL** Czas pracy 10h **RU** Время работы 10 ч **UK** Час роботи 10 год **LT** Darbo laikas 10h **LV** Darba laiks 10h **ET** Tööaeg 10h **SK** Pracovný čas 10 hod. **CZ** Provozní doba 10h **HR** Vrijeme rada 10h **HU** Működési idő 10h **RO** Timp de lucru 10h **BG** Работно време 10h

±0,3 mm/m
EN Accuracy 0,3 mm/m **PL** Dokładność 0,3 mm/m **RU** Точность 0,3 мм/м **UK** Точність 0,3 мм/м **LT** Tikslumas 0,3 mm/m **LV** Precizitāte 0,3 mm/m **ET** Täpsus 0,3 mm/m **SK** Přesnost 0,3 mm/m **CZ** Přesnost 0,3 mm/m **HR** Preciznost 0,3 mm/m **HU** Pontosság 0,3 mm/m **RO** Precizie 0,3 mm/m **BG** Точност 0,3 мм/м

505-520 Nm
EN Wavelength 505-520 Nm **PL** Długość fali 505-520 Nm **RU** Длина волны 505-520 Nm **UK** Довжина хвилі 505-520 Nm **LT** Bangos ilgis 505-520 Nm **LV** Viļņa garums 505-520 Nm **ET** Lainepikkus 505-520 Nm **SK** Vlnová délka 505-520 Nm **CZ** Délka vlny 505-520 Nm **HR** Valne duljine 505-520 Nm **HU** Hullámhossz 505-520 Nm **RO** Lungime de undă 505-520 Nm **BG** Дължина на вълната 505-520 Nm

GREEN LASER
EN Green laser light **PL** Zielone światło lasera **RU** Зеленый свет лазера **UK** Зелене світло лазера **LT** Žalia lazerio šviesa **LV** Zaļā lāzera gaisma **ET** Roheline laserivalgus **SK** Zelené laserové svetlo **CZ** Zelené světlo laseru **HR** Zeleno svjetlo lasera **HU** Zöld lézertényő **RO** Lumină laser roșie **BG** Зелена лазерна светлина

RED LASER
EN Red laser light **PL** Czerwone światło lasera **RU** Красный свет лазера **UK** Червоне світло лазера **LT** Raudona lazerio šviesa **LV** Sarkanā lāzera gaisma **ET** Punane laserivalgus **SK** Červené laserové svetlo **CZ** Červené světlo laseru **HR** Crveno svjetlo lasera **HU** Vörös lézertényő **RO** Lumină laser roșie **BG** Червена лазерна светлина

max 15 kg
EN Maximum load 15 kg **PL** Maksymalne obciążenie 15 kg **RU** Максимальная нагрузка 15 кг **UK** Максимальне навантаження 15 кг **LT** Apkrova 15 kg **LV** Maksimālā slodze: 15 kg **ET** Suurim koormus 15 kg **SK** Maximální záťaž 15 kg **CZ** Maximální zatížení 15 kg **HR** Maksimalno opterećenje 15 kg **HU** Maximális terhelés 15 kg **RO** Sarcină maximă 15kg **BG** Максимално натоварване 15 кг

ABS + ELASTOMER
EN Strong locks - ABS Elastomer **PL** Mocne zapiecia - ABS Elastomer **RU** Прочный крепеж - эластомер ABS **UK** Міцні кріплення - еластомер ABS **LT** Tvirtos tvirtinimo detalės - ABS elastomeras **LV** Spēcīgi stiprinājumi - ABS Elastomer **ET** Tugevad kinnitused - ABS + elastomeer **SK** Pevné upeřvňovací prvky - ABS elastomer **CZ** Silné spojení - ABS Elastomer **HR** Jako zaključavanje - ABS Elastomer **HU** Erős zárholemek - ABS elastomer **RO** Elemente de fixare puternice - ABS Elastomer **BG** здрави крепежни елементи - ABS еластомер

Side vertical
EN Side vertical measurement **PL** Pomiar boczny pionu **RU** Измерение боковых отвес **UK** Бічний вимір вертикалі **LT** Šoninis vertikalus matavimas **LV** Slīpuma sānu mērīšana **ET** Külgje vertikaalne mõõtmine **SK** Bočné vertikálne meranie **CZ** Boční měření olivnice **HR** Bočno mjerenje vertikalne **HU** Oldalirányú függőleges mérés **RO** Măsurare laterală verticală **BG** Странично вертикално измерване

Cross & Side vertical
EN Cross and side vertical measurement **PL** Pomiar krzyżowy i boczny pionu **RU** Измерение поперечных и боковых отвесов **UK** Бічний і поперечний вимір вертикалі **LT** Stovo skersinis ir šoninis matavimas **LV** Krustveida 360° un sānu mērīšana **ET** Risti mõõtmine ja külje vertikaalne mõõtmine **SK** Křížové a bočné vertikálne meranie **CZ** Křížové a boční měření olivnice **HR** Križno i bočno mjerenje vertikalne **HU** Keresztirányú és oldalirányú függőleges mérés **RO** Măsurare transversală și laterală pe verticală **BG** Измерване на напречен и страничен отвес

Cross
EN Cross measurement **PL** Pomiar krzyżowy **RU** Поперечное измерение **UK** Перехресний вимір **LT** Kryžminis matavimas **LV** Krustveida mērīšana **ET** Risti mõõtmine **SK** Křížové meranie **CZ** Křížové měření **HR** Križno mjerenje **HU** Keresztmérés **RO** Măsurare transversală **BG** Кръстосано измерване

3D horizontal & side vertical
EN 360° horizontal and side vertical measurement **PL** Pomiar poziomu 360° i boczny pionu **RU** Измерения уровня на 360° и боковое измерение отвеса **UK** Вимір рівня 360° і бічний вимір вертикалі **LT** 360° lygio ir šoninio stovo matavimas **LV** Līmeņa 360° un sānu mērīšana **ET** Horisontaalne mõõtmine 360° ja külje vertikaalne mõõtmine **SK** 360° horizontálne a bočné vertikálne meranie **CZ** Měření hladiny 360° a boční měření olivnice **HR** Mjerenje horizontale 360° i bočno vertikalne **HU** 360°-os színtézés és oldalsó függőleges mérés **RO** Măsurarea nivelului de 360° și măsurare laterală pe verticală **BG** Измерване на ниво и страничен щранг на 360°

3D Horizontal
EN 360° horizontal measurement **PL** Pomiar poziomu 360° **RU** Измерение уровня на 360° **UK** Вимір рівня 360° **LT** 360° lygio matavimas **LV** Līmeņa mērīšana 360° **ET** Horisontaalne mõõtmine 360° **SK** 360° horizontálne meranie **CZ** Měření hladiny 360° **HR** Mjerenje horizontale 360° **HU** 360°-os színtézés **RO** Măsurarea nivelului de 360° **BG** 360° измерване на нивото

AUTO ±4
EN Self-leveling +/-4 **PL** Samopoziomowanie +/-4 **RU** Самовыравнивание +/-4 **UK** Самовирівнювання +/-4 **LT** Savaimė išsilyginantis +/-4 **LV** Pašļimeņojošāns +/-4 **ET** Iseloodimine +/-4 **SK** Samonivelácia +/-4 **CZ** Samonivelací +/-4 **HR** Samoniveliranje +/-4 **HU** Önszintezés +/-4 **RO** Auto-nivelare +/-4 **BG** Самонивелиране +/-4

MAGNETIC
EN Magnetic handle **PL** Uchwyt magnetyczny **RU** Магнитный держатель **UK** Магнітний тримач **LT** Magnetinis laikiklis **LV** Magnētiskais turētājs **ET** Magnetoidid **SK** Magnetická úchytka **CZ** Magnetický držák **HR** Magnetska drška **HU** Mágneses tartóelem **RO** Suport magnetic **BG** Магнитен държач

POLYCARBONATE COVER
EN Durable cover **PL** Wytrzymała pokrywa **RU** Прочная крышка **UK** Міцна кришка **LT** Patvarus dangtelis **LV** Izturīgs vāks **ET** Vastupidav kate **SK** Odolný kryt **CZ** Odolný kryt **HR** Izdržljiv poklopac **HU** Strapabíró borítás **RO** Capac robust **BG** Издръжлив капак

2x1Ah AA Ni-Mh
EN 2x1Ah AA Ni-Mh battery **PL** Zasilanie 2x1Ah AA Ni-Mh **RU** Источник питания 2x1Ah AA Ni-Mh **UK** Живлення 2x1Ah AA Ni-Mh **LT** Maitinimo šaltinis 2x1Ah AA Ni-Mh **LV** Barošana 2x1Ah AA Ni-Mh **ET** Toide 2x1 Ah AA Ni-Mh **SK** Napájanie 2x1Ah AA Ni-Mh **CZ** Napájení 2x1Ah AA Ni-Mh **HR** Napajanje 2 x 1Ah AA Ni-Mh **HU** Áramellátás 2 x 1Ah AA Ni-Mh **RO** Sursă de alimentare 2 x 1Ah AA Ni-Mh **BG** Захранване 2 x 1Ah AA Ni-Mh

RUBBER COATED
EN Large, rubber coated wheels **PL** Duże, pokryte gumą koła **RU** Большие колеса с резиновым покрытием **UK** Великі колеса з гумовим покриттям **LT** Didelis, guma dengti ratai **LV** Lieli, ar gumiju pārklāti riteņi **ET** Kummiga kaetud suured rattad **SK** Velké, potiahnuté kaučukom kolečka **CZ** Velká pogumovaná kola **DE** Große, gumibeschichtete Räder **HR** Veliki kotaci prekriveni gumom **HU** Nagyméretű, gumiborítású kerekek **RO** Roți mari, acoperite cu cauciuc **BG** Големи колела с гумено покритие

PROTECTION AGAINST DUST AND WATER
EN Solid gasket ensures dust and water resistance **PL** Lita uszczelka zapewnia rytoszczelność oraz odporność na oddziaływanie wody **RU** Изцеленная прокладка обеспечивает пыле- и водонепроницаемость **UK** Суцільноліта прокладка забезпечує пилонапроникність і стійкість до води **LT** Tvirta tarpinė užtikrina sandarumą dulkeims ir atsparumą vandeniui **LV** Cieta blīve nodrošina sveikermēņu un ūdens necaurlaidību **ET** Valatud tihend tagab kaitse tolm ja vee toime eest **SK** Pevné tesnenie zaisťuje prachotesnosť a odolnosť voči vode **CZ** Těsnící lišta zajišťuje prachotěsnost a odolnost vůči vlhivům **HR** Čvrsta brtva jamči zaštitu od prašine te zaštitu od utjecaja vode **HU** Por- és vízállóság biztosító tömör tömítés **RO** Garnitura solidă asigură rezistență la praful și apă **BG** Твърдото уплътнение осигурява устойчивост на прах и вода</

 **EN** Cable cutter **PL** Obcinak do kabli **RU** Кабелерез **UK** Різак для кабелів **LT** Kabelių pjaustytuvas **LV** Kabelu griežētis **ET** Cortador de cables **SK** Rezač na káble **CZ** Kleště na kabely **HR** Rezač kabela **HU** Kábelvágó **RO** Cutter de cablu **BG** Резец за кабели

 **EN** Tie cutter **PL** Obcinak do opasek **RU** Резак для кабельных стяжек **UK** Різак для кабельних стяжок **LT** Raišičių pjaustytuvas **LV** Saišu griezētis **ET** Cortador de bridas **SK** Rezač na stahovací pásy **CZ** Kleště na pásy **HR** Rezač kabelskih vezica **HU** Kötélgélvágó **RO** Cutter de coliere **BG** Резец за вратовръзки

 **EN** Wire cutter **PL** Obcinak do przewodów **RU** Кабелерез **UK** Різак для проводів **LT** Laidininkų pjaustytuvas **LV** Vadu griezētis **ET** Cortador de tubos **SK** Rezač na vodiče **CZ** Kleště na vodiče **HR** Rezač žica **HU** Vezetékvágó **RO** Cutter de cabluri **BG** Резец за тел

 **EN** Screw cutter M2,5–6,0 **PL** Obcinak do wkrętów M2,5–6,0 **RU** Винторез M2,5–6,0 **UK** Шурпопіз M2,5–6,0 **LT** Varžtų pjaustytuvas M2,5–6,0 **LV** Skrūvju griezētis M2,5–6,0 **ET** Cortador de tornillos M2,5–6,0 **SK** Rezač na skrutky M2,5 – 6,0 **CZ** Kleště na šrouby M2,5–6,0 **HR** Rezač vijaka M2,5–6,0 **HU** M2,5–6,0 csavarvágó **RO** Cutter de șuruburi M2,5–6,0 **BG** Резец за винтове M2,5–6,0

 **EN** Cutter **PL** Obcinak **RU** Резак **UK** Різак **LT** Pjaustytuvas **LV** Griezētis **ET** Cortador **SK** Rezač **CZ** Kleště **HR** Rezač **HU** Vágó **RO** Cutter **BG** Резец

 **EN** Rotatable jaws **PL** Obracane szczęki **RU** Поворотные губки **UK** Обертові губки **LT** Pasukami ašmenys **LV** Grozāmie žokļi **ET** Mordazas giratorias **SK** Otočné čeľuste **CZ** Otočné čeľusti **HR** Rotacijska čeľust **HU** Forgatható pófák **RO** Fălci rotative **BG** Въртящи се челюсти

 **EN** Rotating blade **PL** Ostrze obracane **RU** Поворотное лезвие **UK** Поворотне лезо **LT** Pasukami ašmenys **LV** Grozāmais asmens **ET** Cuchilla giratoria **SK** Otočné čepele **CZ** Otočný břit **HR** Rotacijska oštrica **HU** Forgó penge **RO** Lamă rotativă **BG** Въртящо се острие

 **EN** Replacement blade **PL** Ostrze wymienne **RU** Сменное лезвие **UK** Змінне лезо **LT** Keičiami ašmenys **LV** Armaināms asmens **ET** Cuchilla reemplazable **SK** Vymeniteľné čepele **CZ** Výměnný břit **HR** Zamjenjiva oštrica **HU** Cserepenge **RO** Lamă la schimb **BG** Острие за смяна

 **EN** Flat profile - flat **PL** Profil ostrzy - płaski **RU** Профиль лезвия - плоский **UK** Профіль ле́за - плоский **LT** Ašmenų profilis - plokščias **LV** Asmens profilis - plakans **ET** Perfil de la hoja - plano **SK** Profil čepele - ploché **CZ** Profily břitů - ploché **HR** Profil oštrica - plosnati **HU** Penge profil - lapos **RO** Profilul lamei - plat **BG** Профил на острието - плосък

 **EN** Clamping force adjustment **PL** Regulacja siły zaciskania **RU** Регулировка усилия обжима **UK** Регулювання сили затискання **LT** Užspauidimo jėgos reguliavimas **LV** Iespēšanas spēka regulēšana **ET** Ajuste de la fuerza de engaste **SK** Nastavenie sily zatvárania **CZ** Nastavení síly přitlaku **HR** Podešavanje sile stiskanja **HU** Krimpelőerő beállítása **RO** Reglarea forței de strângere **BG** Регулиране на силата на затягане

 **EN** Cable length adjustment **PL** Regulacja długości kabla **RU** Регулировка длины кабеля **UK** Регулювання довжини кабелю **LT** Kabelio ilgio reguliavimas **LV** Kabeļa garuma regulēšana **ET** Ajuste de la longitud del cable **SK** Nastavenie dĺžky kábla **CZ** Nastavení délky kabelu **HR** Podešavanje duljine kabla **HU** Kábelhossz beállitás **RO** Reglarea lungimii cablului **BG** Регулиране на дължината на кабела

 **EN** Clamping force adjustment **PL** Regulacja siły docisku **RU** Регулировка усилия обжима **UK** Регулювання сили дотискання **LT** Prispauidimo jėgos reguliavimas **LV** Saspiēšanas spēka regulēšana **ET** Ajuste de la fuerza de sujeción **SK** Nastavenie sily pritlaku **CZ** Nastavení síly utahování **HR** Podešavanje sile pritiska **HU** Szorítóerő beállitás **RO** Reglarea forței de apăsare **BG** Регулиране на силата на затягане

 **EN** Conductor type Cu, Al, PVC **PL** Rodzaj przewodów Cu, Al, PCV **RU** Вид проводников Cu, Al, PVC **UK** Тип проводів Cu, Al, PVC **LT** Laidininko tipas Cu, Al, PVC **LV** Vadu tips Cu, Al, PVH **ET** Tipo de conductor Cu, Al, PVC **SK** Typ vodičov Cu, Al, PCV **CZ** Druh vodičů Cu, Al, PVC **HR** Vrsta žica Cu, Al, PCV **HU** Cu, Al, PVC típusú vezeték **RO** Tipul cablului Cu, Al, PVC **BG** Вид на проводника Cu, Al, PVC

 **EN** Jaw type HEX 6_10_16_25_35_50 mm² **PL** Rodzaj szczęk HEX 6_10_16_25_35_50 mm² **RU** Вид губок HEX 6_10_16_25_35_50 mm² **UK** Тип губок HEX 6_10_16_25_35_50 mm² **LT** Ašmenų tipas HEX 6_10_16_25_35_50 mm² **LV** Zokļu tips HEX 6_10_16_25_35_50 mm² **ET** Mordaza tipo HEX 6_10_16_25_35_50 mm² **SK** Typ čeľustí HEX 6_10_16_25_35_50 mm² **CZ** Druh čeľustí HEX 6_10_16_25_35_50 mm² **HR** Vrsta čeľusti HEX 6_10_16_25_35_50 mm² **HU** Pofa típus HEX 6_10_16_25_35_50 mm² **RO** Tipul de fălci HEX 6_10_16_25_35_50 mm² **BG** Тип челюсти HEX 6_10_16_25_35_50 mm²

 **EN** Jaw type HEX **PL** Rodzaj szczęk **RU** Вид губок HEX **UK** Тип губок HEX **LT** Ašmenų tipas **LV** Zokļu tips **ET** Mordaza tipo **SK** Typ čeľustí **HU** Pofa típus **RO** Tipul de fălci **BG** Тип челюсти HEX

 **EN** Insulation types PVC PE RR RN **PL** Rodzaje izolacji PVC PE RR RN **RU** Виды изоляции PVC PE RR RN **UK** Види ізоляції PVC PE RR RN **LT** Izoliacijos tipai PVC PE RR RN **LV** Izolācijas veidi PVC PE RR RN **ET** Tipos de aislamiento PVC PE RR RN **SK** Typy izolácií PVC PE RR RN **CZ** Druhy izolace PVC, PE, RR, RN **HR** Vrste izolacije PVC PE RR RN **HU** Szigetelés típusai PVC PE RR RN **RO** Tipuri de izolație PVC PE RR RN **BG** Видове изолация PVC PE RR RN

 **EN** Cutting length scale 0-30 mm **PL** Skala długości cięcia 0-30 mm **RU** Шкала длины резы 0-30 мм **UK** Шкала довжини різання 0-30 мм **LT** Pjovimo ilgio diapazonas 0-30 mm **LV** Griešanas garuma skala 0-30 mm **ET** Escala de longitud de corte 0-30 mm **SK** Rozsah dĺžky rezu 0 – 30 mm **CZ** Měřitko délky řezu 0-30 mm **HR** Skala duljine rezanja 0-30 mm **HU** Vágási hossz skála 0-30 mm **RO** Scară de lungime de tăiere 0-30 mm **BG** Скала за дължина на рязане 0-30 мм

 **EN** Spring - automatically opens the handle **PL** Sprężyna - automatycznie rozwiera rękojeść **RU** Пружина - автоматически открывает рукоятку **UK** Пружина - автоматично відкриває ручку **LT** Spyruoklė - automatiškai atidaro rankenas **LV** Atspre - automātiski atver rokuri **ET** Muelle - abre automáticamente el mango **SK** Pružina - automaticky otvára rukoväť **CZ** Pružina - automaticky otvírá rukojeť **HR** Opruga - otvara ručku **automatski** **HU** Rugó - automatikusan kinyitja a fogantyút **RO** Arc - deschide automat mânerul **BG** Пружина - автоматично отваря дръжката

 **EN** PH1 screwdriver **PL** Wkrętak PH1 **RU** Отвертка PH1 **UK** Вікрутка PH1 **LT** Atsuktuvus PH1 **LV** PH1 skrūvgrēzis **ET** Destornillador PH1 **SK** Skrútkovač PH1 **CZ** Šroubovák PH1 **HR** Odvijač PH1 **HU** PH1 csavarhűző **RO** Șurub PH1 **BG** Отвертка PH1

 **EN** Interchangeable dies **PL** Wymienne matryce **RU** Сменные матрицы **UK** Змінні матриці **LT** Keičiamos matricos **LV** Maināmas matricas **ET** Matrices intercambiables **SK** Vymeniteľné matrice **CZ** Vyměnitelné čeľusti **HR** Zamjenjive matrice **HU** Cserélhető sbetétek **RO** Matrițe interschimbabile **BG** Сменями матрици

 **EN** Ignition cable crimping tool 7-8 mm **PL** Zaciskacz przewodów zapłonowych 7-8 mm **RU** Инструмент для обжима кабеля зажигания 7-8 мм **UK** Обтискач дроту запалювання 7-8 мм **LT** Uždegimo kabelių užspaudimo įrankis 7-8 mm **LV** Aizdedzes kabelu presēšanas instruments 7-8 mm **ET** Herramienta de engaste de cables de encendido 7-8 mm **SK** Kliešte na upevňovanie konektorov zapalovacích sviečok 7 – 8 mm **CZ** Lis zapalovacích kabelů 7-8 mm **HR** Alat za stiskanje žica paljenja 7-8 mm **HU** Gyújtókábel krimpelő szerszám 7-8 mm **RO** Instrument de sertizare a cablului de aprindere 7-8 mm **BG** Инструмент за пресоване на кабела за запалване 7-8 мм

 **EN** Max. wire cutting range 10,5 mm² **PL** Zakres obcinania przewodów max 10,5 mm² **RU** Диапазон резы проводов макс. 10,5 мм² **UK** Діапазон різання проводів макс 10,5 мм² **LT** Maks. kabelių pjovimo diapazonas 10,5 mm² **LV** Kabelu griešanas diapazons maks. 10,5 mm² **ET** Rango de corte de tubos máx. 10,5 mm² **SK** Rozsah rezu kábltov max. 10,5 mm² **CZ** Rozsah stříhání vodičů max. 10,5 mm² **HR** Raspon rezanja žica maksimalno 10,5 mm² **HU** Gyújtókábel krimpelő szerszám 7-8 mm **RO** Interval de sertizare 0,5-5,5 mm² **BG** Диапазон на рязане на проводници макс. 10,5 мм²

 **EN** Crimping range 0,5-5,5 mm² AWG 22-10 **PL** Zakres zaciskania 0,5-5,5 mm² AWG 22-10 **RU** Диапазон обжима 0,5-5,5 мм² AWG 22-10 **UK** Діапазон обтискку 0,5-5,5 мм² AWG 22-10 **LT** Užspaudimo diapazonas 0,5-5,5 mm² AWG 22-10 **LV** Iespēšanas diapazons 0,5-5,5 mm² AWG 22-10 **ET** Rango de engaste 0,5-5,5 mm² AWG 22-10 **SK** Rozsah lisovania 0,5 – 5,5 mm² AWG 22 – 10 **CZ** Rozsah lisování 0,5-5,5 mm² AWG 22-10 **HR** Raspon stiskanja 0,5-5,5 mm² AWG 22-10 **HU** Krimpelősi tartomány 0,5-5,5 mm² AWG 22-10 **RO** Interval de sertizare 0,5-5,5 mm² AWG 22-10 **BG** Обхват на пресоване 0,5-5,5 mm² AWG 22-10

 **EN** Stripping range 16-8 AWG **PL** Zakres ściągania izolacji 16-8 AWG **RU** Диапазон удаления изоляции 16-8 AWG **UK** Діапазон зачистки 16-8 AWG **LT** Izoliacijos nuėmimo diapazonas 16-8 AWG **LV** Izolācijas noņemšanas diapazons 16-8 AWG **ET** Rango de pelado de aislamiento 16-8 AWG **SK** Rozsah stahovania izolácie 16 – 8 AWG **CZ** Rozsah stahování izolace 16-8 AWG **HR** Raspon skidanja izolacije 16-8 AWG **HU** Szigetelés csúszasztási tartomány 16-8 AWG **RO** Gama de decupare 16-8 AWG **BG** Диапазон на отлепване 16-8 AWG

 **EN** Closing **PL** Zamknięcie **RU** Закрытие **UK** Закривання **LT** Uždarymas **LV** Noslēgums **ET** Cierre **SK** Uzamknutie **CZ** Uzavření **HR** Zatvaranje **HU** Bezárás **RO** Închiderea **BG** Закриване



EN This product catalogue has been prepared by GTV Poland which is the exclusive distributor of Höbert Technik products in Poland and it does not constitute an offer within the meaning of the Civil Code. GTV Poland is constantly striving to improve its offer by adapting it to the changing market needs, therefore it reserves the right to introduce changes in the presented assortment and waives liability for lack of the products presented in this publication. GTV Poland reserves the right to introduce (without notice) changes to the presented assortment in terms of technical parameters and product specifications. The articles presented in this catalogue may in fact differ from the design shown in the photographs (especially as regards external features, i.e. size, colour, packaging, number of items in a package) and also in terms of technical parameters. Variations from the colours represented here can occur, subject to printing techniques. GTV Poland waives any liability for printing errors or any damages resulting from the use of the information contained in this publication. This publication is intended for GTV Poland business partners.

PL Niniejszy katalog produktów został przygotowany przez GTV Poland będąca wyłącznym dystrybutorem produktów marki Höbert Technik w Polsce i nie stanowi oferty w rozumieniu przepisów Kodeksu Cywilnego. GTV Poland stale dąży do udoskonalania swojej oferty dostosowując ją do zmieniających się potrzeb rynkowych, w związku z czym zastrzega sobie prawo do wprowadzania zmian w zaprezentowanym asortymencie i nie ponosi odpowiedzialności za brak dostępności produktów zamieszczonych w niniejszej publikacji. GTV Poland zastrzega sobie prawo do wprowadzenia (bez uprzedzenia) zmian przedstawionego asortymentu w zakresie parametrów technicznych i specyfikacji produktów. Prezentowane w niniejszym katalogu artykuły mogą w rzeczywistości odbiegać od wskazanego na zdjęciach wzoru (w szczególności jeżeli chodzi o cechy zewnętrzne, tj. wielkość, kolor, sposób opakowania, liczbę przedmiotów w opakowaniu) a także różnić się w zakresie parametrów technicznych. Ze względu na użytą technikę druku kolor prezentowanego produktu może różnić się od oryginału. GTV Poland nie ponosi odpowiedzialności za błąd w druku, jak również za jakiegokolwiek szkody powstałe w wyniku korzystania z informacji zawartych w niniejszej publikacji. Niniejsza publikacja przeznaczona jest dla Partnerów handlowych GTV Poland.

RU Данный каталог продукции был подготовлен компанией GTV Poland, которая является эксклюзивным дистрибутором продукции Höbert Technik в Польше, и не является офертой в понимании Гражданского кодекса. GTV Польша постоянно стремится улучшить свое предложение, адаптируя его к изменяющимся потребностям рынка, поэтому оставляет за собой право вносить изменения в представленный ассортимент и не несет ответственности за отсутствие в наличии продуктов, включенных в данную публикацию. GTV Poland оставляет за собой право вносить (без уведомления) изменения в представленный ассортимент в части технических параметров и спецификаций продукции. Товары, представленные в данном каталоге, могут отличаться от представленных на фотографиях (в частности, по внешним признакам, т.е. размеру, цвету, способу упаковки, количеству предметов в упаковке), а также отличаться по техническим параметрам. В связи с используемой техникой печати цвет представленного изделия может отличаться от оригинала. GTV Poland не несет ответственности за ошибки в печати или любой ущерб, возникший в результате использования информации, содержащейся в данной публикации. Данная публикация предназначена для торговых Партнеров GTV Poland.

UK Цей каталог продуктів підготовлено компанією GTV Poland, яка є ексклюзивним дистрибутором продукції Höbert Technik у Польщі та не є пропозицією у розумінні Цивільного кодексу. GTV Poland постійно прагне вдосконалити свою пропозицію, адаптуючи її до мінливих потреб ринку, тому залишає за собою право носити зміни до представленого асортименту і не несе відповідальності за відсутність доступних продуктів, включених до цієї публікації. GTV Poland залишає за собою право носити (без попереднього повідомлення) зміни до представленого асортименту з точки зору технічних параметрів та специфікацій продукції. Продукти, представлені в цьому каталозі, можуть насправді відрізнятись від шаблону, зазначеного на фотографіях (зокрема, якщо мова йде про зовнішні особливості, тобто розмір, колір, спосіб упаковки, кількість предметів в упаковці), а також відрізняються за технічними параметрами. Через використану техніку друку колір представленого виробу може відрізнятись від оригіналу. GTV Poland не несе відповідальності за друкарські помилки, а також за будь-які збитки, спричинені використанням інформації, що міститься у цій публікації. Ця публікація призначена для торгових партнерів GTV Poland.

LT Ši produktų katalogą parengė „GTV Poland“, kuris yra išskirtinis „Höbert Technik“ produktų platintojas Lenkijoje, ir nėra pasiūlymas, kaip apibrėžta Civiliniame kodekse. „GTV Poland“ nuolat stengiasi tobulinti savo pasiūlymą, pritaikydama jį prie besikeičiančių rinkos poreikių, todėl pasilieka teisę keisti pateiktą asortimentą ir neatsako už šiam leidinyje nurodytų produktų trūkumą. „GTV Poland“ pasilieka teisę keisti (be išankstinio įspėjimo) siūlomų produktų techninius parametrus ir specifikacijas. Šiame kataloge pateikti produktai iš tikrųjų gali skirtis nuo nuotraukose nurodyto pavyzdžio (ypač kalbant apie išorines savybes, t.y. dydį, spalvą, pakavimo būdą, prekių skaičių pakuotėje), taip pat gali skirtis techniniais parametrais. Dėl naudojamų spausdinimo technikos prietaisų produkto spalva gali skirtis nuo originalo. „GTV Poland“ neatsako už spausdinimo klaidas, taip pat už bet kokią žalą, atsiradusią naudojant šiam leidinyje esančią informaciją. Šis leidinys skirtas „GTV Poland“ prekybos partneriams.

LV Šo produktu katalogu ir sagatavojusi GTV Poland, kas ir ekskluzīvais Höbert Technik produktu izplatītājs Polijā, un tas nav piedāvājums Civillikuma izpratnē. GTV Poland pastāvīgi cenšas uzlabot savu piedāvājumu, pielāgojot to mainīgajam tirgus vajadzībām, tādēļ patir tiesības veikt izmaiņas piedāvātājā kļāstā un nav atbildīgs par šajā publikācijā iekļauto produktu nepieejamību. GTV Poland patur tiesības veikt izmaiņas (bez iepriekšēja brīdinājuma) piedāvātājā sortimentā tehnisko parametru un produkta specifikāciju ziņā. Šajā katalogā piedāvātās preces faktiski var atšķirties no fotoattēlos norādītā modeļa (jo īpaši, ja runā ir par ārējām īpašībām, t.i., izmēru, krāsu, iepakojšanas metodi, iepakojumā esošo preču skaitu), kā arī atšķirties pēc tehniskajiem parametriem. Izmantotās drukas tehnikas dēļ, attēlotā produkta krāsa var atšķirties no oriģināla. GTV Poland nav atbildīgs par drukas kļūdām, kā arī par jebkādiem zaudējumiem, kas radušies, izmantojot šajā publikācijā ieterto informāciju. Šī publikācija ir paredzēta tikai GTV Poland tirdzniecības partneriem.

ET Käesoleva tootekataloogi on koostanud GTV Poland, mis on Höbert Techniku tootemargi toodete ainuainsindaja Poolas, ning see ei kujuta endast tootevaliku pakumist tsiviilseadustiku sätete tähenduses. GTV Poland pidevalt pidevalt oma tootevalikut täiustada, kohandades seda muutuvate turuvajadustega, seetõttu jätab ta endale õiguse teha esitletud tootesortimendis muudatusi ega vastuta käesolevas väljaandes sisalduvate toodete puudumise eest. GTV Poland jätab endale õiguse teha (ilma ette teatamata) esitletavas tootesortimendis muudatusi tehniliste näitajate ja tootespetsifikatsioonide osas. Käesolevas kataloogis esitletavatel tooteartiklil võivad tegelikuses erineva fotodel näidatust (eriti kui on tegemist väliste tunnustega, st suuruse, värvuse, pakendamiseviisi, pakendis olevate esemete arvuga) ja tehniliste näitajate poolest. Kasutatud trükitehnika tõttu võib esitletava toote värvus originaalst erineda. GTV Poland ei vastuta trükkivigade ega mis tahes kahjude eest, mis on tekkinud käesolevas väljaandes sisalduva teabe kasutamise tulemusena. Käesolev väljaanne on ette nähtud GTV Polandi äripartneritele.

SK Tento katalog výrobkov bol pripravený GTV Poland, čo je výhradný distribútor výrobkov značky Höbert Technik v Poľsku a nepredstavuje ponuku v zmysle ustanovenia občianskeho zákonníka. GTV Poland neustále smeruje k zdokonalovaniu svojej ponuky, keď ju prispôbuje meniacim sa potrebám trhu, v súvislosti s čím si vyhradzuje právo na zavádzanie zmien v prezentovanom sortimente a nenesie zodpovednosť za nedostupnosť výrobkov umiestnených v tejto publikácii. GTV Poland si vyhradzuje právo na zavedenie (bez predchádzajúceho upozornenia) zmien v predstavenom sortimente v rozsahu technických parametrov a špecifikácie výrobkov. Položky predstavené v tomto katalogu sa môžu v skutočnosti odlišovať od vzoru zachyteného na fotografiách (predovšetkým vonkajšími vlastnosťami, teda veľkosťou, farbou, spôsobom balenia, počtom predmetov v balení), a tiež sa môžu odlišovať v oblasti technických parametrov. S ohľadom na použítu techniku tlače sa farba predstaveného výrobku môže líšiť od originálu. GTV Poland nezodpovedá za tlačové chyby ani za akékoľvek škody vzniknuté v dôsledku použitia informácií obsiahnutých v tejto publikácii. Táto publikácia je určená pre obchodných partnerov GTV Poland.

CZ Tento katalog výrobků byl připraven společností GTV Poland, která je výhradním distributorem výrobků značky Hogert Technik v Polsku. Tento katalog nepředstavuje nabídku ve smyslu ustanovení občanského zákoníku. Společnost GTV Poland neustále usiluje o zdokonalování své nabídky a přizpůsobování své nabídce a přizpůsobování své nabídce s potřebám trhu. V souvislosti s tím si vyhradzuje právo na zavádění změn v prezentovaném sortimentu a nenesie zodpovednosť za nedostupnosť výrobků uvedených v tejto publikácii. GTV Poland si také vyhradzuje právo na zavedení změn v predstavenom sortimente v rozsahu technických parametrov a špecifikácie výrobků, a to bez predchádzajúceho upozornění. Položky predstavené v tomto katalogu se mohou ve skutečnosti lišit od vzoru zachyceného na fotografiích, především co se týče vnějších vlastností, jako jsou velikost, barva, způsob balení nebo počet předmětů v balení. Takéž se mohou lišit v oblasti technických parametrů. Vzhledem k použité technice tisku se barva prezentovaného výrobku může lišit od originálu. Společnost GTV Poland nenesie zodpovednosť za tiskové chyby ani za jakékoliv škody vzniklé v důsledku používání informací obsažených v této publikaci. Tato publikace je určena pro obchodní partnery společnosti GTV Poland.

HR Ovak katalog proizvoda pripremila je GTV Poland, koja je ekskluzivni distributer proizvoda Höbert Technik u Poljskoj i ne predstavlja ponudu u smislu građanskog zakonika. GTV Poland neprestano radi na usavršanju svoje ponude, prilagođavajući je promjenjivim potrebama tržišta, stoga zadržava pravo na izmjene prezentiranog asortimana i ne snosi odgovornost za nedovoljnu dostupnost proizvoda iz ove publikacije. GTV Poland zadržava pravo unošenja (bez prethodne najave) promjena prikazanog asortimana u smislu tehničkih parametara i specifikacija proizvoda. Proizvodi prikazani u ovom katalogu mogu se u stvari razlikovati u odnosu na uzorke navedene na fotografijama (osobito kada su u pitanju vanjske značajke, tj. veličina, boja, način pakiranja, broj artikala u pakiranju), a također se razlikuju i po tehničkim parametrima. Obzirom na tehniku tiska, boja predstavljenog proizvoda može se razlikovati u odnosu na original. GTV Poland nije odgovorna za tiskarske greške, kao ni za bilo kakvu štetu nastalu korištenjem podataka sadržanih u ovoj publikaciji. Ova publikacija namijenjena je komercijalnim partnerima GTV -a u Poljskoj.

HU Ezt a termékátalógust a GTV Poland cég készítette, amely a Höbert Technik termékek kizárólagos forgalmazója Lengyelországban, és nem minősül a Polgári Törvénykönyv rendelkezéseinek értelmében vett ajánlatnak. A GTV Poland folyamatosan arra törekszik, hogy a változó piaci igényekhez igazítsa kínálatát, ezért fenntartja a jogot a bemutatott termékátalászték módosítására, és nem vállal felelősséget a kiadványban szereplő termékek elérhetőségének hiányáért. A GTV Poland fenntartja a jogot, hogy a bemutatott termékátalásztékben előzetes értesítés nélkül változtatásokat vezessen be a műszaki paraméterek és a termékleírások tekintetében. A katalógusban bemutatott árucikkek a valóságban eltérhetnek a fényképeken feltüntetett mintáktól (különösen a külső jellemzők, azaz a méret, a szín, a csomagolás módja, a csomagolásban lévő tételek száma tekintetében), és azoktól műszaki paraméterek tekintetében is különbözhetnek. Az alkalmazott nyomtatási technikára való tekintettel a bemutatott termék színe eltérhet az eredetitől. A GTV Poland nem vállal felelősséget a nyomtatási hibákért, valamint a jelen kiadványban szereplő információk felhasználásából eredő esetleges károkkért. A kiadvány a GTV Poland kereskedelmi partnereinek készült.

RO Acest catalog de produse a fost pregătit de GTV Poland, care este distribuitorul exclusiv al produselor Höbert Technik în Polonia și nu constituie o ofertă în sensul Codului Civil. GTV Poland se străduiește în mod constant să își îmbunătățească oferta prin adaptarea acesteia la nevoile în schimbare ale pieței, de aceea își rezervă dreptul de a introduce modificări în sortimentul prezentat și nu este responsabilă pentru lipsa de disponibilitate a produselor prezentate în această publicație. GTV Poland își rezervă dreptul de a introduce (fără preaviz) modificări în gama prezentată în ceea ce privește parametrii tehnici și specificațiile produselor. Articolele prezentate în acest catalog pot să difere în realitate de modelul prezentat în fotografii (în special în ceea ce privește caracteristicile exterioare, de exemplu, dimensiunea, culoarea, modul de ambalare, numărul de articole dintr-un ambalaj) și, de asemenea, pot fi diferite în ceea ce privește parametrii tehnici. Din cauza tehnicii de imprimare utilizate, culoarea produsului prezentat poate varia față de cea a originalului. GTV Poland nu este responsabilă pentru erorile de tipar sau pentru orice daune rezultate din utilizarea informațiilor conținute în această publicație. Această publicație este destinată partenerilor de afaceri ai GTV Poland.

BG Този продуктов каталог е изготвен от GTV Poland, който е изключителен дистрибутор на продуктите на Höbert Technik в Полша и не представлява оферта по смисъла на Гражданския кодекс. GTV Poland непрекъснато се стреми да подобрява своята оферта, като я адаптира към променящите се нужди на пазара, поради което си запазва правото да прави промени в представената оферта и не носи отговорност за липсата на наличност на продуктите, включени в тази публикация. GTV Poland си запазва правото да въвежда (без предизвестие) промени в представения асортимент по отношение на технически параметри и спецификации на продукта. Артикалите, представени в този каталог, могат действително да се различават от модела, посочен на снимките (по-специално що се отнася до външни характеристики, т.е. размер, цвят, начин на опаковане, брой артикули в опаковката) и също така да се различават по отношение на техническите параметри. Поради използваната техника на печат, цветът на представения продукт може да се различава от оригинала. GTV Poland не носи отговорност за печатни грешки, както и за всякакви щети, произтичащи от използването на информацията, съдържаща се в тази публикация. Тази публикация е предназначена за търговски партньори на GTV Poland.



Högert Technik GmbH

Pariser Platz 6a, 10117 Berlin, Germany

Distribution in Poland GTV, Przejazdowa Street 21, 05-800 Pruszków, Poland



GTV Poland S.A.

Przejazdowa 21, 05-800 Pruszków, Poland

+48 22 44 47 500



GTV Croatia d.o.o.

Kovinska 4s, 10000 Zagreb, Hrvatska

+385 1 798 8089



GTV Czech Distribution s.r.o.

CTPark Ostrava, Na Rovince 879, 720 00 Ostrava Hrabová

+420 591 160 091



GTV España Herrajes, E Iluminación, S.L.,

Avenida Aragón 308, 46021 Valencia, Spain

+34 960 468 666

www.hoegert.com

Follow us on:

